



Väylävirasto  
Trafikledsverket

# Digiroad

*Beskrivning av dataslag 2/2021  
Mars 2021*



## Innehållsförteckning

1	Inledning till dokumentet.....	4
2	Ordlista.....	5
3	Allmän information om Digiroad .....	7
3.1	Datakällor och datainsamling.....	7
3.1.1	Datakvalitet.....	8
3.2	Datastruktur i Digiroad-informationssystemet.....	8
3.2.1	Väglänk.....	8
3.2.2	Linjärt refererade egenskapsdata .....	9
3.3	Koordinat- och höjdsystem.....	10
3.3.1	Publikations- och leveransformer.....	11
3.3.2	Digiroad R.....	11
3.3.3	Digiroad K.....	12
3.3.4	WMS- och WFS-gränssnitt.....	13
3.3.5	TN-ITS-förändringsgränssnitt.....	13
4	Dataslag i Digiroad-informationssystemet.....	13
4.1	Egenskapsdata för väglänk .....	13
4.1.1	Administrativ klass.....	14
4.1.2	Funktionell klass .....	14
4.1.3	Trafikflödesriktning.....	16
4.1.4	Typ av väglänk.....	16
4.1.5	Bro, underfart eller tunnel.....	17
4.1.6	Adressuppgifter.....	17
4.1.7	Vägadressuppgifter.....	18
4.1.8	Positions- och höjdexakthet.....	18
4.1.9	Omvänd digitaliseringsriktning i förhållande till LMV:s geometri.....	19
4.1.10	Länkens tillstånd.....	20
4.1.11	Länkgeometrikälla.....	20
4.1.12	Vägadress tillväxtriiktning.....	20
4.1.13	Övriga egenskapsdata för väglänk.....	21
4.2	Svängningsbegränsning.....	21
4.3	Punktformiga egenskapsdata .....	23
4.3.1	Hållplats för kollektivtrafik.....	24
4.3.2	Hinderkonstruktion.....	26
4.3.3	Trafikljus.....	26
4.3.4	Skyddsväg.....	27
4.3.5	Informationstavla.....	27
4.3.6	Trafikmärka.....	28
4.3.7	Järnvägs korsning.....	46
4.3.8	Vändplats på skogsbilväg (pilot).....	47
4.4	Linjära egenskapsdata.....	47
4.4.1	Hastighetsbegränsning.....	48
4.4.2	Största tillåtna x 7.....	49
4.4.3	Vägbelysning.....	50
4.4.4	Belagd väg.....	50
4.4.5	Tjälkada.....	50
4.4.6	Bredd.....	51
4.4.7	Vägarbete.....	51
4.4.8	Parkeringsförbud.....	51

---

4.4.9	Behandlingsklass.....	52
4.4.10	Enskilda vägar som tillhör väglag.....	53
4.4.11	Trafikvolym.....	53
4.4.12	Fordonsspecifik begränsning.....	54
4.4.13	Begränsning för fordon med farliga ämnen (TFÄ).....	55
4.4.14	Antal filer.....	56
4.4.15	Kollektivkörfält.....	56
4.4.16	Europavägnummer.....	57
4.4.17	Anslutningsnummer.....	57
4.4.18	Vinterhastighetsbegränsning.....	57
4.5	Övriga objekt.....	58
4.5.1	Service.....	58
5	Bilagor.....	60
5.1.1	Bilaga 1. Beskrivning av datainnehållet: fältens namn, datatyper och kodvärden 61	
5.1.2	Bilaga 2. Uppgifter om hållplatsens utrustning och övriga egenskapsdata.....	93
5.1.3	Bilaga 3. Primära informationskällor enligt dataslag.....	95
5.1.4	Bilaga 4 Time domain – textsträngar.....	98

---

# 1 Inledning till dokumentet

*Detta dokumentet är en detaljerad beskrivning av datainnehållet i Digiroad.*

*Digiroad är ett nationellt väg- och gatuinformationssystem som innehåller detaljerade uppgifter om det finländska väg- och gatunätet, vägnätets mittlinjesgeometri och information om vägnätets viktigaste egenskaper.*

*Mer information om Digiroad kan du läsa på Digiroad webbplats:  
<https://vayla.fi/sv/trafikleder/material/digiroad>*

*Vi hjälper gärna med alla frågor kring Digiroad:  
[info@digiroad.fi](mailto:info@digiroad.fi)  
tel. +358 40 507 2301*

## 2 Ordlista

### Digiroad-informationssystemet

Digiroad-informationssystemet är ett nationellt väg- och gatuinformationssystem på Trafikledsverkets ansvar, som innehåller vägarnas och gatornas mittlinjegeometri, samt sådana egenskapsdata som berör trafiken.

### JHS

Rekommendationerna enligt JHS-systemet (Rekommendationerna för den offentliga förvaltningen) gäller för informationsförvaltningen inom den statliga och kommunala förvaltningen. Till sitt innehåll är JHS en enhetlig rutin, definition eller anvisning avsedd att användas inom den offentliga förvaltningen.

### Mittlinjegeometri

Digiroads mittlinjegeometri består av brutna linjer som beskriver positionen för vägars, gators, lätta trafikleders, järnvägars och färjors mittlinjer.

### Trafiknät

Trafiknätet är helheten som består av trafikelement som hänger samman. Digiroads trafiknät är topologiskt konsistent med undantag för några väglänkar till exempel på öar.

### Linjär referering

Linjär referering är en indirekt positionsbeskrivning, där positionen bestäms utifrån en känd punkt i en linjär referensram (i Digiroad en väglänk).

### Linjär referensram

Linjär referensram är en linjär geometri utifrån vilken positionen kan bestämmas i förhållande till en känd punkt på en linje, till exempel utifrån värdet på ett måttal såsom i Digiroad.

### Linjärt refererat objekt

Ett linjärt refererat objekt är den andel av vägnätet i Digiroad som saknar en egen geometri. Objektet positioneras dynamiskt i vägnätet utifrån uppmätta värden.

### Måttal, M-värde

Måttal (measure) dvs. M-tal är egenskapsdata för linjär geometri med vilka man entydigt kan bestämma en position på en linje.

### Egenskapsdata

Egenskapsdata är den helhet av egenskaper som specificerar, tidfäster och beskriver ett objekt. Dataslagen är i sig egenskapsdata om vägnätet. Dessutom finns det egenskapsdata som är specifika för dataslag, såsom typ av och verkningsriktning för hållplats för kollektivtrafik.

### Trafiksystemets objekt

Trafiksystemets objekt är självständiga delar av trafiksystemet. Till exempel en hållplats är ett objekt i trafiksystemet med egna egenskapsdata. Objektets position kan ha sparats genom linjär referering eller det kan ha en position som separerats från trafiknätet och som anges med koordinater.

### Punktformiga egenskapsdata

Punktformiga egenskapsdata är egenskapsdata, där positionens geometriska form är en punkt. Punktformiga egenskapsdata är separata objekt från vägnätet: datan har inte ett m-värde och kan därför inte refereras till väglänkgeometrin. Punktformiga egenskapsdata i Digiroad omfattar bland annat tjänster.

### Punktformigt segment

Ett punktformigt segment är ett segment vars indirekta position är ett läge på en väglänk dvs. ett måttal. Den geometriska formen för dynamisk segmentering av ett punktformigt segment är en punkt.

### Segment

I Digiroad är segment egenskapsdata för en väglänk som saknar egen geometri. Segmentet positioneras dynamiskt i väglänken utifrån M-värden. Det finns punktformiga och linjära segment.

### Position

Position är egenskapsdata för ett objekt som anges med koordinater.

### Väglänk

Linjärt dataobjekt som beskriver trafiknätets geometri.

### Egenskapsdata för väglänk

Egenskapsdata för väglänk är egenskapsdata som omfattar hela väglänken. Exempel på egenskapsdata för en väglänk är funktionell klass, trafikflödesriktning och Link-ID.

### Dataslag

Dataslag är egenskapsdata för trafiknätet, såsom hastighetsbegränsning eller hållplats för kollektivtrafik.

### Linjärt segment

Ett linjärt segment är egenskapsdata vars indirekta position utgörs av intervallet mellan två måttal för väglänken. En geometrisk form som bildats genom linjär referering av egenskapsdata är en linje.

### 3 Allmän information om Digiroad

Digiroad är ett nationellt väg- och gatuinformationssystem som innehåller mittlinjegeometrier för vägar och gator samt sådana egenskapsdata som berör trafiken.

Mittlinjegeometrin innefattar körbanor, färje- och kabelfärjeförbindelser avsedda för fordonstrafik samt separata lätta trafikleder.

Exempel på trafikrelaterade egenskapsdata är hastighetsbegränsningar, tillåtna trafikflödesriktningar samt vikt- och höjdbegränsningar.

Digiroad-materialet tillämpas t.ex. i trafik- och navigationsrelaterade tjänster, analyser och applikationer.

Detta dokument är en beskrivning av Digiroad-informationssystemets struktur och dataslag. I denna beskrivning är dataslagen indelade i egenskapsdata om väglänkar, punktformiga egenskapsdata och linjära egenskapsdata.

Namn och identifikation	Digiroad, F11000018
Referenser	INSPIRE Data Specification on Transport Networks (17.4.2014) INSPIRE Generic Conceptual Model (18.6.2010) JHS 177 Paikkatietotuotteiden määrittely (21.10.2010)
Definition	Namn: Digiroad Datum: den 23 maj 2016 Författare: Trafikledsverket Språk: svenska
Metadata	<a href="http://www.paikkatietohakemisto.fi/geonetwork/srv/fin/catalog.search;jsessionid=1656b74wvvr8a1a46gg3qievzt#/metadata/34155a94-b58b-4ad0-87e6-f96d2db0f3ba">http://www.paikkatietohakemisto.fi/geonetwork/srv/fin/catalog.search;jsessionid=1656b74wvvr8a1a46gg3qievzt#/metadata/34155a94-b58b-4ad0-87e6-f96d2db0f3ba</a> (materialet bakom länken på finska)

#### 3.1 Datakällor och datainsamling

Digiroads informationskällor utgörs av Lantmäteriverket, Trafikledsverket, kommunerna och några andra myndigheter. Materialet täcker hela Finland. Datainsamlingen grundar sig på lagen om nationellt informationssystem för väg- och gatunätet 28.11.2003/991. Primära informationskällor enligt dataslag finns i Bilaga 3. Primära informationskällor enligt dataslag Digiroad-operatören bär ansvaret för att uppgifterna från olika dataleverantörer förenhetligas och kombineras till ett enda rikstäckande material.



### 3.1.1 Datakvalitet

Tills vidare publiceras inte kvalitetsrapporter om Digiroad-dataslag eller andra dokument relaterade till informationens kvalitet.

Färdighetsnivå	Materialet täcker hela Finland. Den som utnyttjar materialet ska notera att administrationen av Digiroad-dataslagen varierar när det gäller kommunerna, och därför varierar kvaliteten på informationen avsevärt mellan olika delar i materialet. Uppgifterna om landsvägsnätet administreras i huvudsak i Trafikledsverkets Vägregister, och även när det gäller dem kan informationens kvalitet variera regionalt.
Logisk konsistens	Materialet är konsistent både begreppsligt och topologiskt. Systemet förhindrar uppkomsten av felaktiga objekt.
Positionsexakthet	Väglänkgeometrins positionsexakthet är ca 3 meter.
Kronologisk exakthet	Väglänkgeometrins frikopplingsdag från Lantmäteriverkets terrängdatabas meddelas i samband med publikationen. För alla objekt i Digiroad meddelas den senaste redigeringsdagen i publikationen. Uppgifterna administreras fortlöpande.
Tematisk exakthet	Ej känd.

## 3.2 Datastruktur i Digiroad-informationssystemet

Digiroad-informationssystemet innehåller information om vägnätets mittlinjegeometri samt egenskapsdata om vägtrafiken. Digiroads mittlinjegeometri för väg- och gatunätet består av väglänkar samt noder som förenar länkar med varandra. Varje väglänk har en nod i båda ändar. Till sin geometri är väglänkarna linjära objekt medan noderna är punktformiga objekt.

### 3.2.1 Väglänk

En väglänk är en grundenhet i mittlinjegeometrin. Väglänkarna är i allmänhet lika långa som anslutningsintervallen, men de kan också vara kortare. Det kan uppstå ett brott mellan anslutningar om en administrativ klass eller en länks egenskapsdata (namn, beläggningstyp) förändras. En mer detaljerad beskrivning av väglänkar finns i [JHS188](#)-rekommendationen. Väglänkarnas längd har redan definierats i Lantmäteriverkets terrängdatabas där väglänkarna som utnyttjas i Digiroad administreras. En del dataslag i Digiroad är egenskapsdata om väglänkar, och dessa egenskapsdata är alltid lika långa som hela väglänken. Exempel på sådana dataslag är bl.a. vägnamn, adress och trafikflödesriktning.





Bild 1. Väg- och gatunätet i Digiroad bildas av väglänkar.

Ett måttal (measure), dvs. M-värde, har anslutits till väglänkens geometri. Utifrån M-värdet och väglänken positioneras egenskapsdata genom linjär referering.

### 3.2.2 Linjärt refererade egenskapsdata

En del dataslag i Digiroad är egenskapsdata sammankopplade med väglänken med hjälp av en linjär referensram. Dessa egenskapsdata kan vara antingen linjära eller punktformiga och de behöver inte vara lika långa som hela väglänken. Linjärt refererade egenskapsdata har ingen egen geometri i Digiroad-informationssystemet utan en uppgift om på vilken väglänk och på vilket ställe på väglänken de finns. I Digiroad-materialet har alla egenskapsdata ändå genererats en geometri som baserar sig på väglänkarnas geometri.



Bild 2. Punktformiga egenskapsdata som refererats linjärt för väglänken (t.ex. hållplats för kollektivtrafik).



Bild 3. Linjära egenskapsdata som refererats linjärt för väglänken (t.ex. hastighetsbegränsning).

M-värdet beskriver positionen på väglänken, dvs. avståndet från väglänkens begynnelsepunkt. Begynnelse-M-värdet fastställer avståndet från väglänkens begynnelsepunkt till början av egenskapsdata och slut-M-värdet avståndet från begynnelsepunkten till slutet av egenskapsdata. Om det bara finns ett M-värde är det fråga om punktformiga egenskapsdata. Linjära objekt har både begynnelse- och slut-M-värden. Begynnelse-M-värdet för alla väglänkar är 0. Dessutom är M-värdet ett kalkylmässigt måttal som inte direkt motsvarar t.ex. väglänkens verkliga längd i meter även om skillnaden oftast inte är så stor.

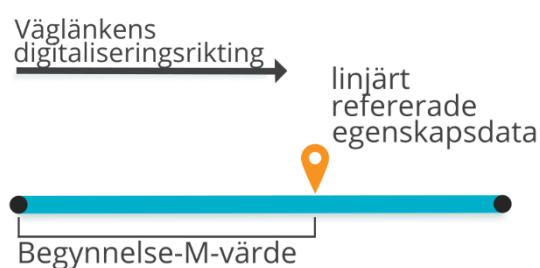
### 3.3 Koordinat- och höjdsystem

Digiroad använder EUREF-FIN-koordinatsystemet och ETRS-TM35FIN-projektion (EPSG: 3067) som baserar sig på UTM-projektion. Ytterligare använder Digiroad rektangulära koordinater där koordinatpunkterna har en nord- och ostkoordinat. Koordinaterna anges i meter och betecknas med bokstäverna P och I. Höjderna på Digiroads vägnätsobjekt baserar sig på höjduppgifterna i terrängdatabasen, och de här uppgifterna härleds från höjdmodell 2 m som omfattar nästan hela Finland. Om Höjdmodell 2 m inte är tillgänglig, används höjdmodell 10 m för att härleda höjduppgifter.

Eftersom EUREF-FIN-koordinaterna avviker från WGS84-koordinatsystemet med mindre än en meter kan koordinatsystemen i de flesta användningssyften anses vara enhetliga.

### 3.3.1 Publikations- och leveransformer

Det senaste Digiroad-materialet kan laddas ner från Trafikledsverkets distributionstjänst för öppna data:  
<https://aineistot.vayla.fi/digiroad/latest/>.

De tidigare publikationerna finns till buds i samma distributionstjänst:  
<https://aineistot.vayla.fi/digiroad/>.

Filformatet för frikopplat material är ESRI Shapefile. Från och med publikation 2/2018 finns data också i GeoPackage-format.

Datainnehållet i materialet publiceras i två olika former:

- Digiroad R-material, filer i regionindelningen
- Digiroad K-material, filer i regionindelningen

Båda leveransformerna innehåller väglänkarnas geometri samt punktformiga och linjära dataslag som separata shape-filer. Detta gör det möjligt att varje dataslag och dess egenskapsdata kan utnyttjas som självständigt material.

Båda leveransformerna har det exakt samma datainnehållet när det gäller dataslag och deras egenskapsdata.

En mer detaljerad beskrivning av de specifika egenskaperna hos båda leveransformerna finns nedan.

### 3.3.2 Digiroad R

Digiroad R är en leveransform där väglänkgeometri och linjära dataslag är objekt som i allmänhet är lika långa som anslutningsintervallen. Punktformiga objekt spjälkar inte upp väglänkar eller linjära objekt.

Dataslag kan vid behov anslutas till väglänkgeometri med hjälp av linjär referering. I refereringen utnyttjas LINK\_ID-uppgiften som finns i varje shape-fil samt objektens m-värden.

Linjära objekts position och längd har angivits med hjälp av m-värden för begynnelse- och slutpunkterna.



Bild 4. I Digiroad R har dataslags position refererats linjärt.

### 3.3.3 Digiroad K

Digiroad K är en leveransform där väglänkar och shape-filer med linjära dataslag har formats så att både väglänkarnas och alla dataslags geometri spjälkas upp om vilka som helst linjära egenskapsdata förändras. Därför kan materialet innehålla också mycket korta länkar. Punktformiga dataslag spjälkar emellertid inte upp väglänkarnas eller linjära dataslags geometri. De spjälkade länkarna har samma link\_ID om de utgör ett enhetligt objekt i terrängdatabasen (eller i Digiroad R). Dessutom har de spjälkade väglänkarna identifierats med hjälp av en särskild identifikationskod, SEGM\_ID.

Den här identifikationskoden består av numret på den kommun där segmentet ligger samt ett löpande nummer som genereras i samma ordning som materialet spjälkas upp. Om länkarna i bilden nedan låg i Helsingforsområdet, skulle deras identifikationskoder vara följande: LINK\_ID = 1; SEGM\_ID = 91\_1, LINK\_ID = 2; SEGM\_ID = 91\_2, 91\_3, 91\_4, 91\_5). Samma SEGM\_ID ärvs till alla shape-filer som beskriver olika dataslag, och därför är det möjligt att sammankoppla egenskapsdata med väglänkgeometri eller andra dataslag med hjälp av SEGM\_ID. Identifikationskoden för en spjälkad länk är leveransspecifik.

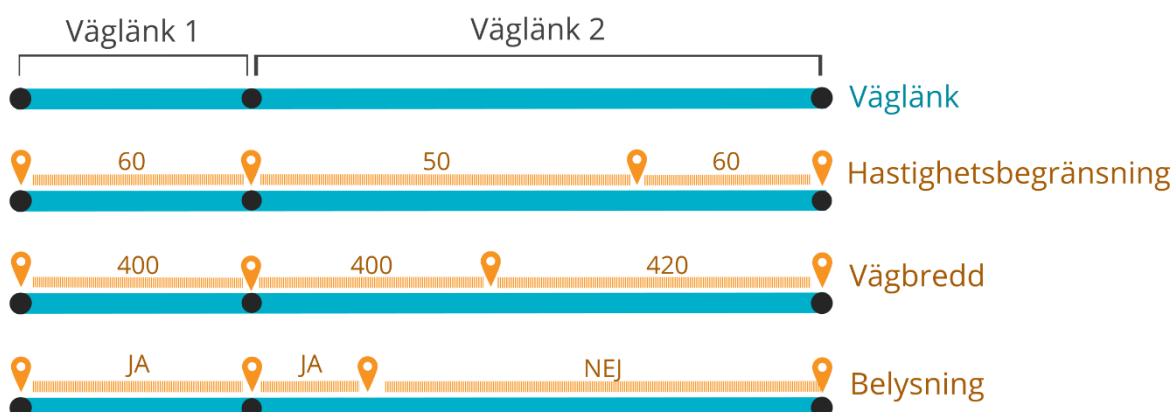
Leveransformen Digiroad K lämpar sig för bl.a. MapInfo (version 7 eller nyare).



Bild 5. I Digiroad K har väglänkarna spjälkats upp i segment med lika egenskapsdata.

### 3.3.4 WMS- och WFS-gränssnitt

Digiroad publiceras i Trafikledsverkets visnings- och nedladdningstjänst även enligt dataslag via WMS- och WFS-gränssnitten. WFS-gränssnittet fungerar bäst med kommunala gränser och instruktioner finns här:

<https://vayla.fi/digiroad/aineisto/rajapinnat>

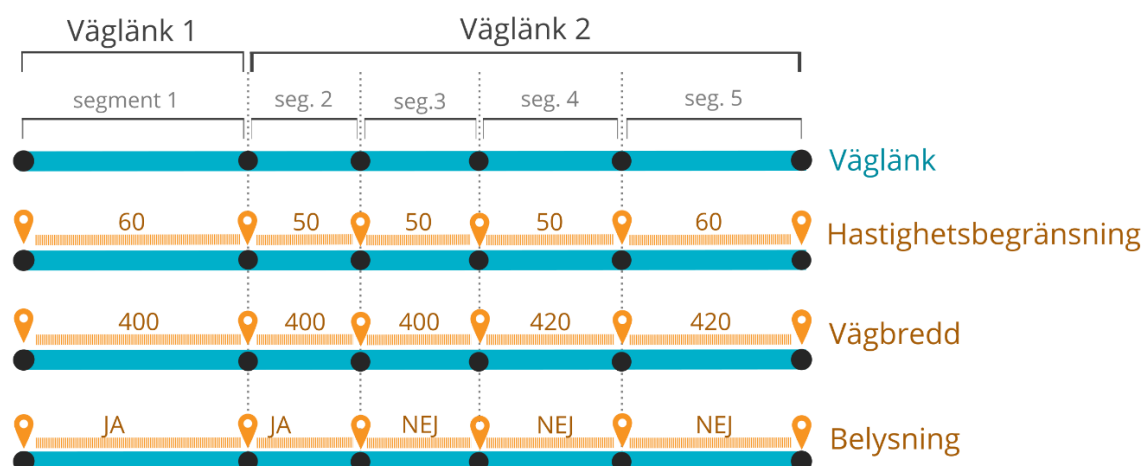
### 3.3.5 TN-ITS-förändringsgränssnitt

Förändringar i Digiroad-materialet som gäller hastighets- och viktbegränsningar publiceras dagligen i xml-format genom TN-ITS-gränssnitt. Länken till gränssnittet hittas på [Digiroad webbsida](#).

## 4 Dataslag i Digiroad-informationssystemet

I detta avsnitt går vi igenom det nya Digiroad-systemets dataslag. I samband med varje dataslag anges dess definition, egenskapsdata och kodvärden samt datatyp för egenskapsdata och hur heltäckande uppgifterna om vägnätet är. De fält som motsvarar egenskapsdata i Digiroad-materialet beskrivs i [bilaga 1. Beskrivning av datainnehållet](#).

### 4.1 Egenskapsdata för väglänk

Digiroads trafiknät omfattar bilvägar, bilstigar, färjeförbindelser avsedda för bilar och separata gång och cykling. Väglänkarnas geometri kommer från Lantmäteriverket. Väglänkens egenskapsdata gäller alltid för väglänkens hela sträcka.

#### 4.1.1 Administrativ klass

##### Definition

Genom administrativ klass klassificeras staten, kommunen eller en privat part som väglänkens ägare. Den administrativa klassen anger inte vilken kommun eller vilket väglag som äger vägen. De administrativa klasserna administreras av Lantmäteriverket från och med början av 2016.

##### Omfattning

Alla väglänkar har denna uppgift med undantag för leder för gång och cykling.

##### Förkortning i Väglänk-tabellen

HALLINN\_LK

ADMINISTRATIV KLASS		
Typ av ägare	Kodvärde	Förklaring
Staten	1	Vägen ägs av staten (landsväg).
Kommun	2	Vägen ägs av kommunen (gata).
Enskild	3	Vägen ägs av en privat part, t.ex. väglag (enskild väg).
Okänd	99	Information saknas.

#### 4.1.2 Funktionell klass

##### Definition

Med funktionell klass avses trafikledens viktighet med tanke på trafiken. Den funktionella klassen beskriver:

- ledens trafikservicenivå
- väghållarens vilja att styra trafik till leden.

De funktionella klasserna för landsvägar är *i allmänhet* förenliga med Trafikledsverkets vägklassificering (riks-, stamväg, region- och förbindelseväg). Kommunerna fastställer klassificeringen av gator. Klassificeringen utgår från klassificeringen i generalplanen. Klassificeringen påverkas också av tätortsgränserna och den funktionella klassen för landsvägar, om gatan är en fortsättning på en landsväg. De funktionella klasserna för enskilda vägar fastställs enligt viktighet samt vägens bredd och skick.

##### Omfattning

Uppgiften finns för alla väglänkar.

##### Förkortning i Väglänk-tabellen

TOIMINN\_LK

FUNKTIONELL KLASS		
Funktionell klass	Kodvärde	Förklaring
Riksväg eller regional huvudgata	1	Riksvägarna är huvudvägar i vägnätet i Finland. I Finlands vägnumreringssystem har siffrorna 1–39 reserverats för riksvägar. Regionala huvudgator betjänar främst fjärr- och genomfartstrafik samt infartstrafik. En regional huvudgata kan också betjäna kommunens interna trafik. Trafikmässigt viktigare än regional huvudgata med kodvärdet 2.
Stamväg eller regional huvudgata	2	Stamvägarna är landsvägar i vägnätet i Finland, och de kompletterar riksvägarna och betjänar trafiken i landskapen. Tillsammans med riksvägarna bildar stamvägarna Finlands huvudvägnät. Regionala huvudgator betjänar främst fjärr- och genomfartstrafik samt infartstrafik. En regional huvudgata kan också betjäna kommunens interna trafik.
Regionväg eller regional huvudgata	3	Regionvägarna är landsvägar i vägnätet i Finland som betjänar trafiken i de ekonomiska regionerna och ansluter den till riks- och stamvägarna. En regional huvudgata betjänar främst kommunens interna samtrafik, till exempel från förorten till centrum eller trafiken mellan olika miljöenheter. En regional huvudgata kan också användas för fjärr-, genomfarts- eller infartstrafik.
Förbindelseväg eller matargata	4	Förbindelsevägarna är sådana landsvägar i vägnätet i Finland som inte är riks-, stam- eller regionvägar. Matargator samlar trafiken i trafikcellen till huvudgator eller landsvägar. Matargator borde inte få ha extern genomfartstrafik.
Anslutningsgata eller viktig enskild väg	5	Anslutningsgator ansluter markanvändningen till en matargata eller en landsväg. Anslutningsgator har omedelbar förbindelse till tomter eller byggarbetsplatser. Användningen av en viktig enskild väg är allmänt tillåten och trafikeras året runt. En viktig enskild väg har i allmänhet en stor trafikmässig betydelse på orten, och för underhållet av vägen har man grundat ett väglag som får stöd från staten eller kommunen.
Annan enskild väg	6	Andra enskilda vägar är alla andra enskilda vägar utom enskilda vägar och skogsvägar som inte är viktiga enskilda vägar och är farbara med bil.
Körstig	7	Körstigar är andra sådana enskilda vägar och skogsvägar som inte nödvändigtvis är farbara med bil men som är tillgängliga för till exempel gång och cyckling eller terrängfordon. Körstigar kan vara anslutna till det övriga vägnätet utan en gemensam ändpunkt. Detta är en ny klass jämfört med den tidigare Digiroad-datamodellen.
Gång och cyckling	8	På gång och cyckling vägen rör sig människor främst till fots och på cykel samt i vissa fall på moped.
	0 / null	Information saknas



### 4.1.3 Trafikflödesriktning

#### Definition

Trafikflödesriktningen fastställs i förhållande till väglänkens digitaliseringsriktning. Även gång och cykling väger kan vara enkelriktade, om trafiken endast är tillåten i en riktning.

#### Omfattning

Uppgiften finns för alla väglänkar.

#### Förkortning i Väglänk-tabellen

AJOSUUNTA

TRAFIKFLÖDESRIKTNING	
Trafikflödesriktning	Kodvärde
Trafiken är tillåten i bägge riktningarna	2
Trafiken är tillåten i motsatt riktning än digitaliseringsriktningen	3
Trafiken är tillåten i samma riktning som digitaliseringsriktningen	4

### 4.1.4 Typ av väglänk

#### Definition

Väglänkens typ beskriver väglänkens fysiska eller trafikmässiga egenskapsdata.

#### Omfattning

Uppgiften finns för alla väglänkar.

#### Förkortning i Väglänk-tabellen

LINKKITYYP

TYP AV VÄGLÄNK	
Typ av väglänk	Kodvärde
Del av motorväg	1
Del av väg med flera filer som inte är motorväg	2
Del av väg med en fil	3
Del av motortrafikled	4
Del av rondell	5
Ramp	6
Rastplats	7
Cykelväg eller gång och cykling (Tidigare: Cykel- eller gångväg)	8
Del av fotgängarområde, till exempel gågata eller trottoar	9
Del av service- eller räddningsväg	10
Del av anslutningsområde	11
Körstig, vägar som är tillgängliga för terrängfordon	12
Serviceöppning på motorväg	13
Specialtransportförbindelse utan bom	14

Specialtransportförbindelse med bom	15
Färja	21
Okänt	99 (information saknas)

#### 4.1.5 Bro, underfart eller tunnel

##### Definition

Väglänk som är en bro, underfart eller tunnel.

När det gäller väglänkar som korsar varandra i olika plan har den ena länken underfart och den andra vid samma ställe bro (även om den nedre/övre länken i verkligheten går längs markytan).

Broar som korsar varandra har klassificerats enligt nivån så att den första bron från markytan får värdet 1 och den högre bron värdet 2 etc.

Nivåerna under marken är märkta med värden -2 och -3 på det sättet att -2 -nivån ligger närmare markytan.

##### Omfattning

Uppgiften finns för alla väglänkar.

##### Förkortning i Väglänk-tabellen

SILTA ALIK

BRO, UNDERFART ELLER TUNNEL	
Bro, underfart eller tunnel	Kodvärde
Tunnel	-11
Under marken	-3
Under marken	-2
Underfart	-1
På jordytan	0
Bro, nivå 1	1
Bro, nivå 2	2
Bro, nivå 3	3
Bro, nivå 4	4

#### 4.1.6 Adressuppgifter

Väglänkens gatunamn på finska, svenska och samiska, det första huset till höger och vänster, det sista huset till höger och vänster, kommunnummer.

Om väglänken saknar namn är namnet null. Om väglänken saknar adressnummer är värdet i fältet 0 i Digiroad-publikationer. Som väglänkens kommunnummer anges den

kommun på vars område största delen av länken är belägen. Kommunnumret anges alltid utan den första nollan i publikationerna.

Förkortning i Väglänk-tabellen

TIENIMI\_SU; TIENIMI\_RU; TIENIMI\_SA; ENS\_TALO\_V; ENS\_TALO\_O; VIIM\_TAL\_V; VIIM\_TAL\_O; KUNTAKOODI

#### 4.1.7 Vägadressuppgifter

**Definition**

Väglänk med vägnummer och vägdelsnummer, körbanainformation och väglänkens begynnelse- och ändpunkt från början av vägdelen.

Eftersom Åland har samma vägnummerrymd som Fastlandsfinland förekommer samma vägnummer för väglänkar på Åland som i Fastlandsfinland.

**Omfattning**

Information finns om alla statsägda vägar dvs. landsvägar.

Förkortning i Väglänk-tabellen

TIENUMERO; TIEOSANRO; AJORATA; AET; LET

#### 4.1.8 Positions- och höjdexakthet

Förkortning i Väglänk-tabellen

**Definition**

Väglänkarnas nivåexakthet är en metrisk klass, till exempel 3 meter.

Förkortning i Väglänk-tabellen

SIJ\_TARK; KOR\_TARK

VÄGADRESSUPPGIFTER	
Nivåpositionsexakthet	Kodvärde
Ej definierad	0
0,5 m	500
0,8 m	800
1 m	1000
2 m	2000
3 m	3000
4 m	4000
7 m	5000
7,5 m	7500
8 m	8000
10 m	10000
12,5 m	12500
15 m	15000
20 m	20000

25 m	25000
30 m	30000
40 m	40000
80 m	80000
100 m	100000

Om väglänkarnas höjduppgift har interpolerats med hjälp av en höjdmodell är koden antingen "KM10" (härletts från en modell med rutstorleken 10 m) eller "KM25" (härletts från en modell med rutstorleken 25 m).

POSITIONS- OCH HÖJDEXAKTHET	
Höjdexakthet	Kodvärde
Ej definierad	1
KM 2 m	201
0,5 m	500
0,8 m	800
1 m	1000
2 m	2000
3 m	3000
4 m	4000
5 m	5000
7,5 m	7500
8 m	8000
10 m	10000
12,5 m	12500
15 m	15000
20 m	20000
25 m	25000
30 m	30000
40 m	40000
80 m	80000
100 m	100000
KM 10 m	100001
KM 25 m	250001

#### 4.1.9 Omvänd digitaliseringsriktning i förhållande till LMV:s geometri

##### Definition

Med hjälp av fältet kan man härleda om väglänkens digitaliseringsriktning har ändrats i förhållande till digitaliseringsriktningen i LMV:s terrängdatabas.

##### Förkortning i Väglänk-tabellen

##### GEOM\_FLIP

DIGITALISERINGSRIKTNING I FÖRHÅLLANDE TILL LMV:S GEOMETRI	
Trafikflödesriktning	Kodvärde
Oförändrad digitaliseringsriktning	0
Förändrad digitaliseringsriktning	1
Okänt	Null

#### 4.1.10 Länkens tillstånd

##### Definition

Väglänkens tillstånd berättar om länken är redan i bruk eller planerad eller under uppförande. Länken får status "planerad" om investeringsbeslut har redan gjorts.

Förkortning i Väglänk-tabellen

##### LINK\_TILA

LÄNKENS TILLSTÅND	
Länkens tillstånd	Kodvärde
I kraft	Null
Under uppförande	1
Planerad	3

#### 4.1.11 Länkgeometrikälla

##### Definition

Väglänkens källa berättar om länkgeometrikällan är Lantmäteriverket (terrängdatabas) eller någon annan källa. Andra källor ska inte specificeras i detta skede, men om det blir behov i framtiden för en mer specifik definition, kan klassificering beskrivas mer detaljerat.

Förkortning i Väglänk-tabellen

##### GEOM\_LAHDE

LÄNKGEOMETRIKÄLLA	
Länkgeometrikälla	Kodvärde
Lantmäteri, terrängdatabas	1
Annan, inte specificerad	2

#### 4.1.12 Vägadress tillväxtriiktning

##### Definition

Vägadressens tillväxtriiktning anger vägadressens lagringsriktning i vägregistret.

Förkortning i Väglänk-tabellen

##### TIEN\_KASVU

Vägadress tillväxtriiktning	
Vägadress tillväxtriiktning	Kodvärde
Väglänken digitaliseringsriktning	1
Väglänken mot digitaliseringsriktningen	2
Okänt	Null

#### 4.1.13 Övriga egenskapsdata för väglänk

Övriga egenskapsdata för väglänk består av

- Redigeringsdatum MUOKKAUSPV
- Link-ID
- LINK\_MML\_ID
- Länkens begynnelse- och slutpunkts m-värdet ALKU\_PAALU och LOPP\_PAALU
- I väglänkens egenskapsdata finns också information om vägklassifikation enligt Lantmäteriverkets terrängdatabas (MTK\_TIE\_LK). Informationsbeskrivning kan hittas i terrängdatabas på Lantmäteriets webbsida ([www.maanmittauslaitos.fi](http://www.maanmittauslaitos.fi)).

## 4.2 Svängningsbegränsning

### Definition

Med svängningsbegränsningen kan man visa förbjudna och spärrade körriktningar. Uppgiften om svängningsbegränsning är förhållandet mellan väglänkarna.

Svängningsbegränsningen består av begynnelse(källa)-, mellanliggande och slut(föremål)länkar, relaterade till svängningsbegränsningen, giltighetstid, undantag och ytterligare information.

Undantag utgörs av de fordon för vilka svängningsbegränsningen inte gäller. Vanligtvis består svängningsförbudet av två länkar (begynnelse- och slutlänken) men i vissa fall för att förhindra t.ex. U-sväng använder man en länkserie som består av flera olika länkar.

Uppgiften om svängningsbegränsningen är körbanespecifik och inte filspezifisk. Svängningsbegränsning finns mellan väglänkarna endast om man inte får svänga av till en annan väglänk från någon fil.

I Digiroad administreras inte svängningsbegränsningar som förbjuds i vägtrafiklag. Exempel på dessa är svängning till en enkelriktad väg mot trafikflödet eller svängning till en led för gång och cykling.

### Omfattning

Uppgifter finns för landsvägar, gator och enskilda vägar.

Länken till Svängningsbegränsning-tabellen  
[Kääntymisrajoitus](#)

SVÄNGNINGSBEGRÄNSNING	
Undantag från svängningsbegränsning	Kodvärde
Lastbil	4
Buss	5
Paketbil	6
Personbil	7
Taxi	8
Motorcykel	9
Moped	10
Fordonskombination	13
Traktor eller jordbruksfordon	14
Husbil	15
Militärfordon	19
Servicekörning	21
Körning till tomt	22
Snöskoter	27



Bild 6. Svängningsbegränsning kan anslutas till väglänkar med hjälp av uppgiften källa link\_id och objekt link\_id.



## 4.3 Punktformiga egenskapsdata

Med punktformiga egenskapsuppgifter avses de linjärt refererade egenskapsuppgifter som endast har ett M-värde, som är avståndet från länkens början. Alla punktformiga egenskapsuppgifter har åtminstone följande uppgifter:

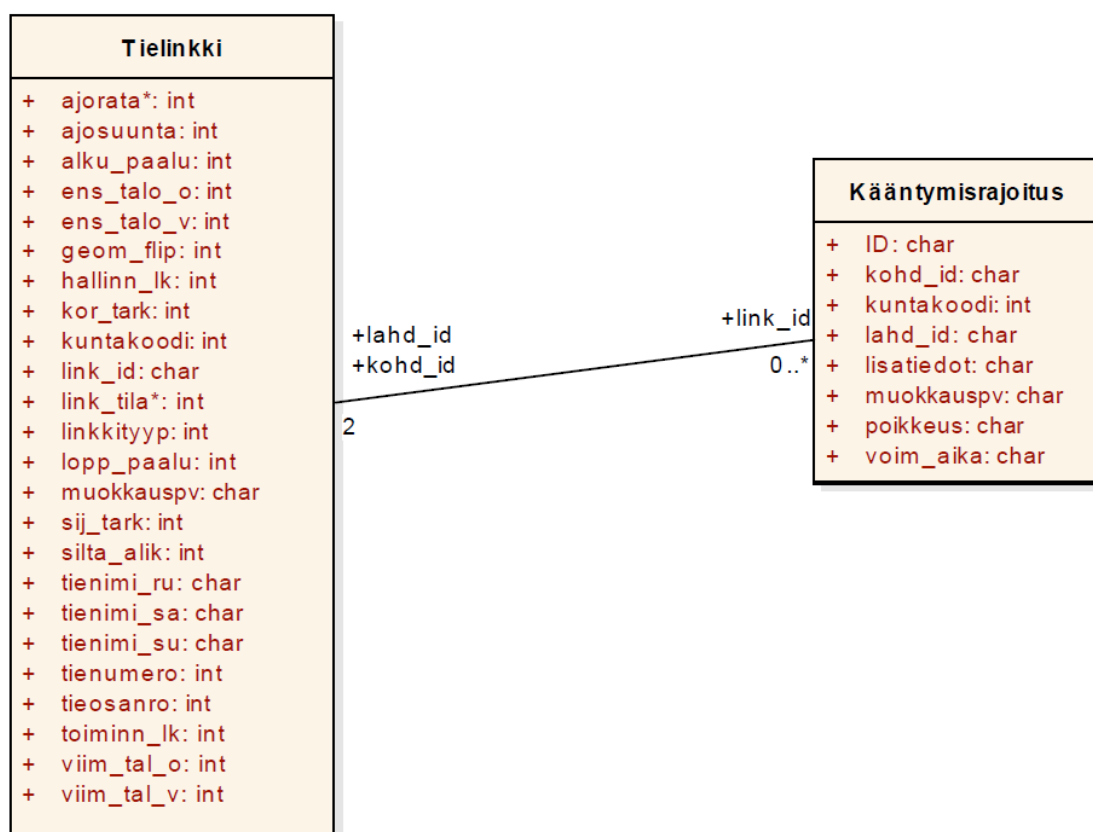
PUNKTFORMIGA EGENSKAPSDATA		
Egenskapsdata	Datatyp	Förklaring
ID*	Numerisk	ID som specificerar objektet
Link-ID	Numerisk	Link-ID för den länk på vilken objektet är beläget.
Avstånd från länkens början	Numerisk	Objektets läge på väglänken mätt från länkens början
Senast ändrat	Teckensträng	Tid när senast ändrats eller lagts till systemet.
Kommunnummer	Kodvärde	Objektets kommunnummer

\*) För hållplatser används nationell hållplats-ID



Bild 7: Punktformiga egenskapsuppgifter kan anknytas till väglänkar med hjälp av linjär referering av länkens ID-egenskapsuppgift och m-värden.

### 4.3.1 Hållplats för kollektivtrafik

#### Definition

Hållplats som används av kollektivtrafik.

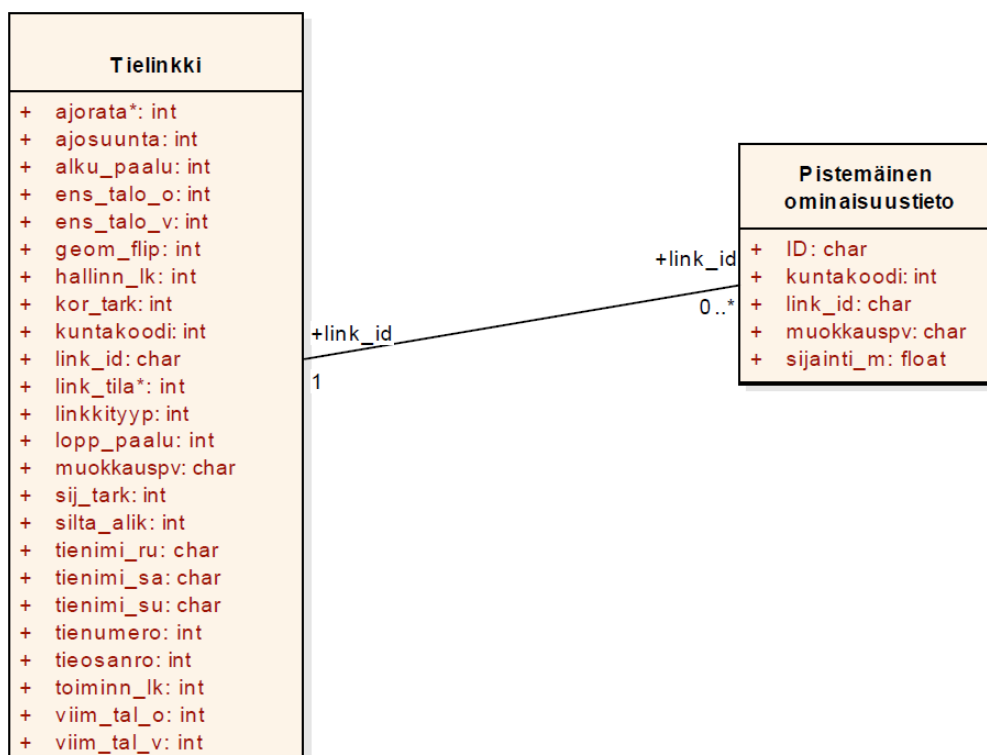
Med hållplatsens läge avses antingen läget som definierats för hållplatsen i administrationsgränssnittet eller det terrängläge som hållplatsens administratör meddelat. I användargränssnittet fastställs hållplatsens position genom linjär referering. Då omfattar uppgifterna om hållplatsen den väglänk till vilken den hör och det M-värde som anger positionen på väglänken. Förutom med hjälp av linjär referering sparas och publiceras hållplatsens position även som koordinater (koordinat x och y).

Positionen som den som lämnat in materialet meddelat finns i fälten terrängkoordinat X (öst), Y (norr) och Z. Terrängkoordinaterna har angetts av administratören av uppgifterna, och de sammanfaller inte nödvändigtvis med den position som angetts med hjälp av linjär referering.

Uppgifterna om hållplatsens utrustning och övriga egenskapsdata beskrivs i [bilaga 2](#).

#### Omfattning

En hållplats för kollektivtrafik kan vara belägen på alla andra väglänkar utom på färjorna eller gång och cykling vägen.

Länken till Hållplats för kollektivtrafik -tabellen

[Hållplats för kollektivtrafik](#)

HÅLLPLATS FÖR KOLLEKTIVTRAFIK			
Egenskapsdata	Datotyp	Förklaring	Kodvärde
Koordinater X (ostkoordinat)	Numerisk	Hållplatsens X-koordinat Digiroad-databasen. Beräknats utifrån väglänken och M-värdet.	
Koordinat Y (nordkoordinat)	Numerisk	Hållplatsens Y-koordinat Digiroad-databasen. Beräknats utifrån väglänken och M-värdet.	
Länkens Link-ID	Numerisk	Link-ID för den väglänk på vilken hållplatsen är belägen*	
M-värde	Numerisk	Hållplatsens position på väglänken*	
Verkningsriktning	Kodvärde	Hållplatsens verkningsriktning i förhållande till väglänkens digitaliseringsriktning*	2 I samma digitaliseringsriktning 3 I motsatt digitaliseringsriktning
Senast ändrat	Teckensträng	Tid när hållplatsen senast ändrats eller lagts till systemet.	
Riksomfattande ID	Numerisk	Riksomfattande ID för hållplatsen.	
Namnet på finska	Teckensträng	Hållplatsens namn på finska	
Namnet på svenska	Teckensträng	Hållplatsens namn på svenska.	
Administratör	Kodvärde	Information om administrerande myndighet i Digiroad.	1 Kommun 2 NTM-central

			3 Helsingfors regionaltrafik 4 Information saknas
Administratörens kod	Teckensträng	ID för busshållplatsen som administratören av uppgifterna använder i sitt eget system.	
Trafikledsverkets kod	Teckensträng	Trafikledsverkets kod för hållplatsen, motsvarar den i Vägdatabanken. Används bara för hållplatser längs landsvägar.	
Passagerarkod	Teckensträng	Hållplatsens kod, som är synlig på hållplatsen.	
Terrängkoordinat X (ostkoordinat)	Teckensträng	X-koordinat som mäter hållplatsens position. Terrängkoordinaterna har angetts av administratören av uppgifterna, och de sammanfaller inte nödvändigtvis med den position som anges i applikationen.	
Terrängkoordinat Y (nordkoordinat)	Teckensträng	Y-koordinat som mäter hållplatsens position. Terrängkoordinaterna har angetts av administratören av uppgifterna, och de sammanfaller inte nödvändigtvis med den position som anges i applikationen.	
Terrängkoordinat Z	Teckensträng	Z-koordinat som mäter hållplatsens position. Terrängkoordinaterna har angetts av administratören av uppgifterna, och de sammanfaller inte nödvändigtvis med den position som anges i applikationen.	
Trafikeringsriktning	Teckensträng	Hållplatsens riktning fritt beskriven.	
Trafikeringsbäring	Numerisk	Gradtal mellan 0 och 360. Beskriver hållplatsens verkningsriktning.	
Första giltighetsdatum	Tidsstämpel	Datum då hållplatsen används för första gången.	
Sista giltighetsdatum	Tidsstämpel	Datumet då hållplatsen används för sista gången.	
Typ av hållplats	Kodvärde	Typ av hållplats anger för hurdan trafik hållplatsen är avsedd. En hållplats kan ha flera typer.	1 Spårvagn 2 Lokaltrafik 3 Fjärrtrafik 4 Expresstur 5 Virtuellt hållplats 6 Terminal 99 Information saknas
Löskopplad från geometrin**	Kodvärde	Eftersom geometrin för väglänken under hållplatsen har förändrats avsevärt är hållplatsen löskopplad från geometrin.	1 Fast i geometrin 2 Löskopplad från geometrin

Zoner	Teckensträng	biljettzoner till exempel A, B, C eller 1, 2	
Serviceivåklass	Kodvärde	Stopparna klassificeras enligt användning av stoppet i åtta serviceivåkategorier	1 terminal 2 Central nodstopp 3 Livligt stopp 4 Grundstopp 5 Lite använt stopp 6 Lämnar stopp 7 Virtuellt stopp 8 Stoppar som inte används för busstrafik 99 Information saknas

\*) Om hållplatsen är löskopplad från geometrin är dess Link-ID, M-värde och verkningsriktning null.

\*\*) De hållplatser som inte längre finns korrigeras inte i länkgeometrin när geometrin uppdateras.

#### 4.3.2 Hinderkonstruktion

##### Definition

Hinderkonstruktioner består av slutna förbindelser och bommar som kan öppnas. En stängd förbindelse är ett fysiskt hinder som förhindrar framfart längs väg- och gatunätet via ifrågavarande ställe, till exempel kan förbindelsen mellan två gator ha avbrutits med stenar, diken eller bommar som inte kan öppnas.

En bom som kan öppnas är en punkt i en enhetlig mittlinjegeometri med en bom som är låst men som kan öppnas.

##### Omfattning

Uppgifter finns för gator och enskilda vägar.

Länken till Hinderkonstruktion-tabellen  
[Hinderkonstruktion](#)

HINDERKONSTRUKTION	
Typ av hinderkonstruktion	Kodvärde
Stängd förbindelse	1
Bom som kan öppnas	2

#### 4.3.3 Trafikljus

##### Definition

Vid ljusreglerade anslutningar har trafikljus beskrivits som en punkt som är belägen högst på fem meters avstånd från en korsning för alla de länkar där trafikflödets influensriktning går mot trafikljuset.

Ett trafikljus i anslutningsintervallet beskrivs som en punkt till exempel vid en ljusreglerad skyddsväg om korsande geometri saknas.

#### Omfattning

Informationen finns på landsvägar och gator.

Länken till Trafikljus-tabellen

[Trafikljus](#)

### 4.3.4 Skyddsväg

#### Definition

Skyddsväg som har märkts ut med trafikmärke och märkning på vägen.

#### Omfattning

Informationen finns på gator.

Länken till Skyddsväg-tabellen

[Skyddsväg](#)

### 4.3.5 Informationstavla

#### Definition

En informationstavla och dess information är en vägvisare som är belägen på en motor- eller motortrafikled, eller en som visar vägen till en sådan trafikled. Läget för en informationstavla är typiskt vid en anslutning eller före en anslutning. En informationstavla kan bestå av flera vägvisare (informationstavlans information).



Bild 8. Informationstavlan på bilden har fyra vägvisare, dvs. fyra informationsuppgifter.

I informationstavlans information finns följande uppgifter, avskilda med semikolon:

- ORTER; FÄRG; LÄGE
- Uppgifterna inom fälten är avskilda med kolon.
- T.ex. "HELSINKI:HELSINGFORS: 1;500"

Preciseringar av teckensträngens delar

- Orter: Ortens namn skrivna på samma sätt som på orienteringstavlan (alla bokstäver är STORA).
- Bakgrundsfärg:
  - 1 inga uppgifter
  - 2 grön (motor- eller motortrafikled)
  - 3 blå (landsväg)
  - 4 vit (lokalobjekt, t.ex. en stadsdel)

Läge

Tavlans avstånd från anslutningen i meter.

Omfattning

Informationen finns på landsvägar (väg 1-299) och gator samt på enskilda privata vägar. Informationen är inte särskilt täckande och dess kvalitet kan variera regionalt.

Länken till Informationstavla-tabellen

[Informationstavla](#)

INFORMATIONSTAVLA			
Egenskapsdata	Datotyp	Beskrivning	Kodvärde
Verkningsriktning	Kodvärde	Verkningsriktning i förhållande till väglänkens digitaliseringsriktning	2 I samma digitaliseringsriktning 3 I motsatt digitaliseringsriktning
Bäring	Numerisk	Grad	
Text	Teckensträng	Lista där texter separerats med kommatecken	

#### 4.3.6 Trafikmärka

**Definition**

Trafikregleringsanordning som anger början och slutet av ett trafikregels influensområde, t.ex. hastighetsbegränsningsmärken. Trafikmärken omfattar varningsmärken, förbuds- och begränsningsmärken, anvisningsmärken, tilläggsskyltar, märken som anger förkörsrätt och väjningsplikt, påbudsmärken, informationsmärken samt servicevägvisningar.

**Omfattning**

Uppgifterna om trafikmärken i Digiroad har importerats för landsvägar från Vägregisterdata. När det gäller gatunätet och enskilda privata vägar underhålls uppgifterna av kommuninvånare. Materialet är inte ännu heltäckande med avseende på hela Finland och det kan innehålla felaktiga objekt både för landsvägar och gatunätet.

Arbetet pågår för att förbättra kvaliteten och omfattningen av data.

Länken till Trafikmärke-tabellen  
Trafikmärke

Trafikmärke				
Egenskapsdata	Datatyp	Beskrivning	Kodvärde	
Värde	Numerisk	Värde på ett trafikmärke, t.ex. hastighetsbegränsning 60		
Tilläggsuppgifter	Teckensträng	Värde på ett trafikmärke om inte numeriskt		
Status	Kodvärde	Kodvärde som beskriver anordningens status eller livscykel, såsom tillfällighet eller radering	1 2 3 4 5 6	På kommande Under konstruktion I bruk (standard) I bruk tillfälligt Tillfälligt urbruk Urbruk
Relativ position	Kodvärde	Kodvärde 1–5 som beskriver anordningens position	1 2 3 4 5 6 Null	Höger om trafikledet (i körriktningen) Vänster om trafikledet (i körriktningen) Ovanför körfältet Mittö eller trafikdelare I längdriktningen i förhållande till körriktningen Utanför väg- eller gatunätet, till exempel på ett parkeringsområde eller gårdsområde Okänt
Typ av skada	Kodvärde	Typ av skada på trafikmärket	1 2 3 4 null	Rostad Skadad Målning skadad Annan skada Okänt
Storlek	Kodvärde	Kodvärde som beskriver vägmärkets storlek	1 2 3 Null	Kompakt märke Normalstort märke Stort märke Okänt
Körfält	Kodvärde	Visar i vilket körfält anordningen är.		Vägledsnummer kan hämtas via Digiroads väglags instruktion
Konstruktion	Kodvärde	Med hjälp av uppgiften för konstruktion kan man närmare precisera den konstruktion som anordningen är fastsatt i.	1 2 3 4 5 6 7 Null	Stolpe Vägg Bro Portal Halportal Bom eller annan hinderkonstruktion Annan Okänt
Allmän konditionsklass	Kodvärde	Beskriver den fysiska konditionen	1 2 3	Mycket dålig Dålig Nöjaktig



			4	Bra
			5	Mycket bra
			Null	Okänt
Typ av film	Kodvärde	Typen av film är ett kodvärde som beskriver reflektionen. Ett större värde indikerar en större reflektion.	1	Film i klass R1
			2	Film i klass R2
			3	Film i klass R3
			Null	Okänt
Reparationens prioritet	Kodvärde	Prioritetsklassen beskriver hur snabbt ett skadat vägmärke ska repareras	1	Mycket brådslande
			2	Brådslande
			3	Ganska brådslande
			4	Inte brådslande
			Null	Okänt
Tillverkningsmaterial	Kodvärde	Trafikmärkets tillverkningsmaterial	1	Faner
			2	Aluminium
			3	Annat
			Null	Okänt
Tilläggs skylter	Kodvärde	Tilläggs skyltens färg	1	Blå
			2	Gul
			Null	Okänt
Tilläggs skyltens storlek och filr	Kodvärde	Beskriver storleken och typen av film på tilläggs skylten		Samma klassifisering som huvudskyltar
Typ av trafikmärke	Heltal	Kodvärde som beskriver typ av trafikmärke		Ny Gammal
Lagligt nummer 729/2018 (ny)			A1.1	111 Kurva, höger
			A1.2	112 Kurva, vänster
Regler 182/198 (Gammal)			A2.1	113 Kurvor, varav den första till höger
			A2.2	114 Kurvor, varav den första till vänster
			A3.1	116 Brant uppförsbacke
			A3.2	115 Brant nedförsbacke
			A4	121 Avsmalnande väg
			A5	122 Dubbelriktad trafik
			A6	131 Rörlig bro
			A7	132 Färja, kaj eller strand
			A8	133 Köbildning
			A9	141 Ojämn väg
			A10	141a Fartguppar

A11	142	Vägarbete
A12	143	Stenskott
A13	144	Slirig körbana
A14	147	Farlig vägkant
A15	151	Förhandsvarning för övergångsställe
A16	-	Gående
A17	152	Barn
A18	153	Cyklister
A19	154	Skidspår
A20.1	155	Älgar
A20.2	156	Renar
A20.3	-	Jorddjur
A21	161	Väggkorsning
A22.1	162	Korsning med sidoväg på vardera sidan
A22.2	-	Korsning med sidoväg stegvis på vardera sidan
A22.3	163	Korsning med sidoväg till höger/vänster
A22.4	164	Korsning med sidoväg snett till höger/vänster
A23	165	Trafikljus
A24	166	Cirkulationsplats
A25	167	Spårvagn
A26	171	Plankorsning med järnväg, utan bommar
A27	172	Plankorsning med järnväg, med bommar
A28.1	173	Avståndsmärken för plankorsning med järnväg ///
A28.2	174	Avståndsmärken för plankorsning med järnväg //
A28.3	175	Avståndsmärken för plankorsning med järnväg /
A29.1	176	Plankorsning, enkelspårig

		järnväg
A29.2	177	Plankorsning, järnväg med två eller flera spår
A30	181	Stenras
A31	182	Lågt flygande flygplan
A32	183	Sidvind
A33	189	Annan fara
B1	211	Väg med förkörsrätt
B2	212	Förkörsrätt upphör
B3	221	Förkörsrätt vid möte
B4	222	Väjningsplikt vid möte
B5	231	Väjningsplikt i korsning
B6	232	Obligatoriskt att stanna
B7	-	Väjningsplikt vid en plats där cyklister korsar vägen
C1	311	Fordonstrafik förbjuden
C2	312	Trafik med motordrivet fordon förbjuden
C3	313	Last- och paketbilstrafik förbjuden
C4	314	Trafik med fordonskombination förbjuden
C5	315	Körning med traktor förbjuden
C6	316	Körning med motorcykel förbjuden
C7	317	Körning med snöskoter förbjuden
C8	318	Förbudet att transportera farliga ämnen
C9	319	Busstrafik förbjuden
C10	321	Körning med moped förbjuden
C11	-	Cykelåkning förbjuden
C12	322	Cykelåkning och körning med moped förbjudna

C13	323	Gångtrafik förbjuden
C14	-	Gångtrafik och cykelåkning förbjudna
C15	324	Gångtrafik, cykelåkning och körning med moped förbjudna
C16	325	Ridning förbjuden
C17	331	Förbjuden färdriktning
C18	332	Vänstersväng förbjuden
C19	333	Högersväng förbjuden
C20	334	U-sväng förbjuden
C2	1341	Fordons största tillåtna bredd
C22	342	Fordons största tillåtna höjd
C23	343	Fordons eller fordonskombinationers största tillåtna längd
C24	344	Fordons största tillåtna massa
C25	345	Fordonskombinationers största tillåtna massa
C26	346	Fordons största tillåtna massa på axel
C27	347	Fordons största tillåtna massa på boggi
C28	351	Omkörningsförbud
C29	352	Omkörningsförbud upphör
C30	353	Omkörning med lastbil förbjuden
C31	354	Omkörningsförbud för lastbil upphör
C32	361	Hastighetsbegränsning
C33	362	Hastighetsbegränsning upphör

C34	363	Hastighetsbegränsningszon
C35	364	Hastighetsbegränsningszon upphör
C36	365	Förbud, begränsningar eller påbud som gäller enskilda körfält
C37	371	Förbjudet att stanna fordon
C38	372	Parkering förbjuden
C39	373	Parkeringsförbudszon
C40	374	Parkeringsförbudszon upphör
C41	375	Zon för taxistation
C42	376	Plats för taxibil att stanna
C43	-	Lastningsplats
C44.1	381	Datumparkering (förbjudet på ojämna datum)
C44.2	382	Datumparkering (förbjudet på jämna datum)
C45	391	Obligatoriskt att stanna för tullkontroll
C46	392	Obligatoriskt att stanna för kontroll
C47	393	Minimavstånd mellan motordrivna fordon
C48	-	Trafik med motordrivna fordon med dubbdäck förbjuden
D1.1	411	Påbjuden körriktning, höger
D1.2	-	Påbjuden körriktning, vänster
D1.3	412	Påbjuden körriktning, rakt fram
D1.4	413	Påbjuden körriktning, svängning till höger
D1.5	-	Påbjuden körriktning, svängning till vänster

- D1.6 414 Påbjuden körriktning, rakt fram eller svängning till höger
- D1.7 - Påbjuden körriktning, rakt fram eller svängning till vänster
- D1.8 415 Påbjuden körriktning, svängning till höger eller vänster
- D1.9 - Påbjuden körriktning, rakt fram eller svängning till höger eller vänster
- D2 416 Påbjuden cirkulationsriktning
- D3.1 417 Trafikdelare, höger
- D3.2 417 Trafikdelare, vänster
- D3.3 418 Trafikdelare, vardera sidan
- D4 421 Gångbana
- D5 422 Cykelbana
- D6 423 Kombinerad cykel- och gångbana
- D7.1 424 Cykelbana och gångbana som löper parallellt, cykelbana till vänster
- D7.2 425 Cykelbana och gångbana som löper parallellt, cykelbana till höger
- D8 426 Snöskoterled
- D9 427 Ridväg
- D10 - Minimihastighet
- D11 - Minimihastighet upphör
- E1 511 Övergångsställe
- E2 521 Parkeringsplats
- E3.1 520 Infartsparkering, tåg
- E3.2 520 Infartsparkering, buss
- E3.3 520 Infartsparkering, metro

E3.4 520 Infartsparkering, flera kollektivtrafikmedel

E4.1 521a Fordons parkering på parkeringsplats, raka led

E4.2 521b Fordons parkering på parkeringsplats, raka led mittemot varandra

E4.3 521c Fordons parkering på parkeringsplats, snedställda led

E5 522 Mötesplats

E6 531-532 Busshållplats

E7 533 Spårvagnshållplats

E8 534 Taxistation

E9.1 541a Busskörfält

E9.2 541b Buss- och taxikörfält

E10.1 542a Busskörfält upphör

E10.2 5422b Buss- och taxikörfält upphör

E11.1 5431 Spårvagnsfält

E11.2 5432 Spårvagns- och taxifält

E12.1 544a Spårvagnsfält upphör

E12.2 544b Spårvagns- och taxifält upphör

E13.1 - Cykelfält till höger

E13.2 - Cykelfält i mitten

E14.1 551 Enkelriktad väg rakt fram

E14.2 - Enkelriktad väg till höger/vänster

E15 561 Motorväg

E16 562 Motorväg upphör

E17 563 Motorväg



E18	564	Motortrafikled upphör
E19	565	Tunnel
E20	566	Tunnel upphör
E21	567	Nöduppställningsplats
E22	571	Tätort
E23	572	Tätort upphör
E24	573	Gårdsgata
E25	574	Gårdsgata upphör
E26	575	Gågata
E27	576	Gågata upphör
E28	-	Cykelgata
E29	-	Cykelgata upphör
E30	-	Sammanvävning av körfält
F1.1	611	Orienteringstavla
F1.2	-	Orienteringstavla
F1.3	-	Orienteringstavla
F2.1	612	Orienteringstavla
F2.2	-	Orienteringstavla
F2.3	-	Orienteringstavla
F3	-	Orienteringstavla för olika körfält
F4.1	614	Orienteringstavla för omfartsväg (blå botten)
F4.2	613	Orienteringstavla för omfartsväg (gul botten)
F5	615	Omfartsinformation
F6	616	Körruttsinformation
F7.1	621	Körfältsinformation

F7.2	622	Körfältsinformation
F7.3	6225	Körfältsinformation
F7.4	-	Körfältsinformation
F7.5	-	Körfältsinformation
F7.6	-	Körfältsinformation
F8.1	623	Körfältet slutar
F8.2	-	Körfältet slutar
F9		Samlingsmärke för vägvisning
F10	631	Vägvisare ovanför körfält
F11	632	Vägvisare ovanför körfält
F12	633	Avfartsvisare ovanför körfält
F13	641, 649, 643, 648	Vägvisare
F14	642	Avfartsvisare
F15	646, 647, 921	Vägvisare för omfartsväg
F16	644	Adressvägvisare
F17	644a	Förhandsmärke för adressvägvisare
F18.1	650	Vägvisare till infartsparkering, tåg
F18.2	-	Vägvisare till infartsparkering, buss
F18.3	-	Vägvisare till infartsparkering, spårvagn
F18.4	-	Vägvisare till infartsparkering, metro
F18.5	-	Vägvisare till infartsparkering, flera kollektivtrafikmedel
F19	645	Vägvisare för gångtrafik

F20.1	645	Vägvisare för cykeltrafik, utan avstånd
F20.2	645	Vägvisare för cykeltrafik, med avstånd
F21.1	-	Orienteringstavla för cykeltrafik, med avstånd
F21.2	-	Orienteringstavla för cykeltrafik, utan avstånd
F22	-	Avståndstavla för cykeltrafik
F23	-	Ortnamn för cykeltrafik
F24.1	651	Återvändsväg, rakt framme
F24.2	652	Återvändsväg, höger/vänster
F24.3	-	Återvändsväg
F25	653	Rekommenderad högsta hastighet
F26	661	Avståndstavla
F27.1	10, 11, 662	Ortnamn
F27.2	-	Ortnamn, vattendrag
F28	663	Nummerskylt för internationell huvudled
F29	664	Riksvägs nummer
F30	665	Stamvägs nummer
F31	665a	Regional vägs nummer
F32	666	Annan landsvägs nummer
F33	-	Ringvägs nummer
F34	6679	Nummer på planskild trafikplats
F35	667	Orientering till den väg som numret avser
F36	-	Omledningsväg

F37	671	Symbol för motorväg
F38	672	Symbol för motortrafikled
F39	673	Flygplats
F40	674	Bilfärja
F41	-	Passagerarhamn
F42	675	Godshamn
F43	-	Godsterminal
F44	676	Industriområde eller företagsområde
F45	-	Stor detaljhandelsenhet
F46.1	677	Parkering
F46.2	677a	Täckt parkering
F47	678	Järnvägsstation
F48	679	Busstation
F49	-	Centrum
F50	681	Rutt för vissa slag av fordon
F50.1	6811	Rutt för lastbil
F50.2	6812	Rutt för personbil
F50.3	6813	Rutt för buss
F50.4	6814	Rutt för paketbil
F50.5	6815	Rutt för motorcykel
F50.6	6816	Rutt för moped
F50.7	6817	Rutt för traktor
F50.8	6818	Rutt för husvagn
F50.9	6819	Rutt för cykel
F51	684	Rutt för transport av farliga ämnen
F52	682	Rutt för gående

F53	683	Tillgänglig rutt
F54.1	685	Rutt med trappor ner
F54.2	-	Rutt med trappor upp
F55.1	686	Rutt utan trappor ner
F55.2	-	Rutt utan trappor upp
F55.3	-	Rullstolsramp ner
F55.4	-	Rullstolsramp upp
F56.1	690	Nödutgång till vänster
F56.2	-	Nödutgång till höger
F57.1	691	Utrymningsväg (en)
F57.2	-	Utrymningsväg (flera)
G1	701	Informationstavla för serviceanläggning
G2	702	Informationstavla för serviceanläggning med pil
G3	703	Avfartsvisare för serviceanläggning
G4	704	Adressvägvisare till serviceanläggning
G5	704a	Förhandsmärke för adressvägvisare till serviceanläggning
G6	710	Frekvensen för en radiostation
G7	711	Informationsställe
G8	712	Informationsbyrå
G9	715	Första hjälpen
G10	721	Bilverkstad
G11.1	722	Bränsledistribution, bensin eller etanol
G11.2	-	Bränsledistribution, trycksatt naturgas

G11.3	-	Bränsledistribution, el
G11.4	-	Bränsledistribution, vätgas
G12	723	Hotell eller motell
G13	724	Matsservering
G14	725	Kafé eller snabbmatsservering
G15	726	Toalett
G16	731	Vandrarhem
G17	733	Campingplats
G18	734	Plats för husvagnar
G19	741	Rastplats
G20	742	Friluftsområde
G21	791	Nödtelefon
G22	792	Brandsläckare
G23	772a	Museum eller historisk byggnad
G24	772c	Världsarvsobjekt
G25	772b	Naturobjekt
G26	772e	Utsiktsplats
G27	772f	Djurpark eller djurgård
G28	772g	Annan sevärdhet
G29	773a	Badplats
G30	773b	Fiskeplats
G31	773c	Skidlift
G32	-	Längdåkningscenter
G33	773d	Golfbana
G34	773e	Nöjes- och temapark
G35	774a	Stuginkvartering
G36	774b	Rum och frukost

G37	774c	Direktförsäljning
G38	774d	Hantverkarverkstad
G39	774e	Husdjursgård
G40	774f	Ridning
G41.1	771a	Turistväg (endast text)
G41.2	771b	Turistväg (bild och text)
G42	-	Tillfälligt informationsmärke
I1	-	Avstängningsbom
I2.1	-	Avstängningsstaket
I2.2	-	Avstängningsstaket med pilar
I3.1	-	Avstängningsstolpe, vänster
I3.2	-	Avstängningsstolpe, höger
I3.3	-	Avstängningsstolpe
I4	-	Avstängningskon
I5	-	Markeringspil
I6	916	Riktning för kurva
I7.1	931	Markeringsskärm, vänster
I7.2	931	Markeringsskärm, höger
I8	935	Höjdmärke
I9	941	Underfartshöjd
I10.1	932	Förstärkningsskylt för vägmärkesstolpe (blå-vit)
I10.2	-	Förstärkningsskylt för vägmärkesstolpe (gul-svart)
I11	911	Avfartsskärm
I12.1	-	Kantstolpe, vänster
I12.2	-	Kantstolpe, höger

I13	-	Flyttningsuppmaning
I14	-	Lokaliseringsmärke
I15	9901	Automatisk trafikövervakning
I16	-	Teknisk övervakning
I17.1	9512	Renskötseområde, med text
I17.2	9512	Renskötseområde, utan text
I18	-	Allmän hastighetsbegränsning vid gränsen
I19	9512	Riksgräns

## Tilläggs skyltar

Ny Gammal

H1	811	Objekt i korsande riktning
H2.1	812	Objekt i pilens riktning
H2.2	813	Objekt i pilens riktning och avstånd
H2.3	-	Objekt framför och avstånd
H3	814	Verkningsområdets längd
H4	815	Avstånd till objekt
H5	816	Avstånd till märke för obligatoriskt stannande
H6	821	Fri bredd
H7	822	Fri höjd
H8	823	Ellednings höjd
H9.1	824	Verkningsområde i vardera riktningen, höger och vänster
H9.2	825	Verkningsområde i vardera riktningen, framåt och bakåt



H10	826, 827	Verkningsområde i pilens riktning
H11	828	Verkningsområde slutar
H12.1	831	Personbil
H12.2	832	Buss
H12.3	833	Lastbil
H12.4	834	Paketbil
H12.5	835	Husvagn
H12.6	-	Husbil
H12.7	836	Invalidfordon
H12.	8841	Motorcykel
H12.9	842	Moped
H12.10	843	Cykel
H12.11	-	Snöskoter
H12.12	-	Traktor
H12.13	-	Lågemissionsfordon
H13.1	845	Parkeringsätt, på kantsten
H13.2	844	Parkeringsätt, vid kantsten
H14	848	Förbjudet att transportera farliga ämnen i kategori A
H15	849	Förbjudet att transportera farliga ämnen i kategori B
H16	-	Tunnelklass
H17.1	851	Giltighetstid, vardagar må-fr
H17.2	852	Giltighetstid, helgfria lördagar
H17.3	853	Giltighetstid, söndagar och helgdagar
H18	854	Tidsbegränsning

H19.1	856a	Skyldighet att visa när parkeringstiden börjar (gul botten)
H19.2	856b	Skyldighet att visa när parkeringstiden börjar (blå botten)
H20	855a, 855b	Parkering mot avgift
H21	-	Laddplats
H22.1	861, 861a	Riktning för trafik med förkörsrätt
H22.2	861b	Riktning för trafik med förkörsrätt, för dem som svänger
H23.1	863	Dubbelriktad cykelbana (gul botten)
H23.2	-	Dubbelriktad cykelbana (blå botten)
H24	871	Tillägsskylt med text
H25	872	Servicekörning tillåten
H26	880	Nödtelefon och brandsläckare

#### 4.3.7 Järnvägs korsning

##### Definition

En järnvägsplankorsning har:

- namn
- säkerhetsutrustning

##### Omfattning

Informationen finns på landsvägar, gator och enskilda privata vägar.

Länken till Järnvägs korsning-tabellen

[Järnvägs korsning](#)

JÄRNVÄGSKORSNING	
Säkerhetsutrustning	Kodvärde
Järnvägen inte i bruk	1
Inga säkerhetsanordningar	2
Endast ljus och/eller ljudsignal	3

Halvbom och ev. ljus och/eller ljudsignal	4
Helbom och ev. ljus och/eller ljudsignal	5

#### 4.3.8 Vändplats på skogsbilväg (pilot)

##### Definition

Vändplats på skogsbilväg avsedd för lastbilar som transporterar virke.

##### Omfattning

Vändplats på skogsbilväg är pilotmaterial som tagits fram med hjälp av data från Skogscentralen.

Länken till Vändplats på skogsbilväg -tabellen

[Vändplats på skogsbilväg](#)

## 4.4 Linjära egenskapsdata

Med linjeformiga egenskapsuppgifter avses de linjärt refererade egenskapsuppgifter som har M-värden för begynnelse- och slutpunkter (olika värden). Alla linjeformiga egenskapsuppgifter har åtminstone följande uppgifter:

LINJÄRA EGENSKAPSDATA		
Egenskapsdata	Datatyp	Beskrivning
ID	Numerisk	ID som specificerar objektet
Länkens Link-ID	Numerisk	Link-ID för den länk på vilken objektet är beläget.
Begynnande M-värde	Numerisk	Avståndet till begynnelsepunkten från början av länken.
Avslutande M-värde	Numerisk	Avståndet till slutpunkten från början av länken.
Senast ändrat	Teckensträng	Tid när uppgiften senast ändrats eller lagts till systemet.
Kommunnummer	Kodvärde	Objektets kommunnummer



Bild 9: Linjära egenskapsuppgifter kan anknytas till väglänkarna med hjälp av linjär referering av länkens ID-egenskapsuppgift och M-värden.

#### 4.4.1 Hastighetsbegränsning

##### Definition

Största tillåtna fordonshastighet som utfärdats för en trafikled.

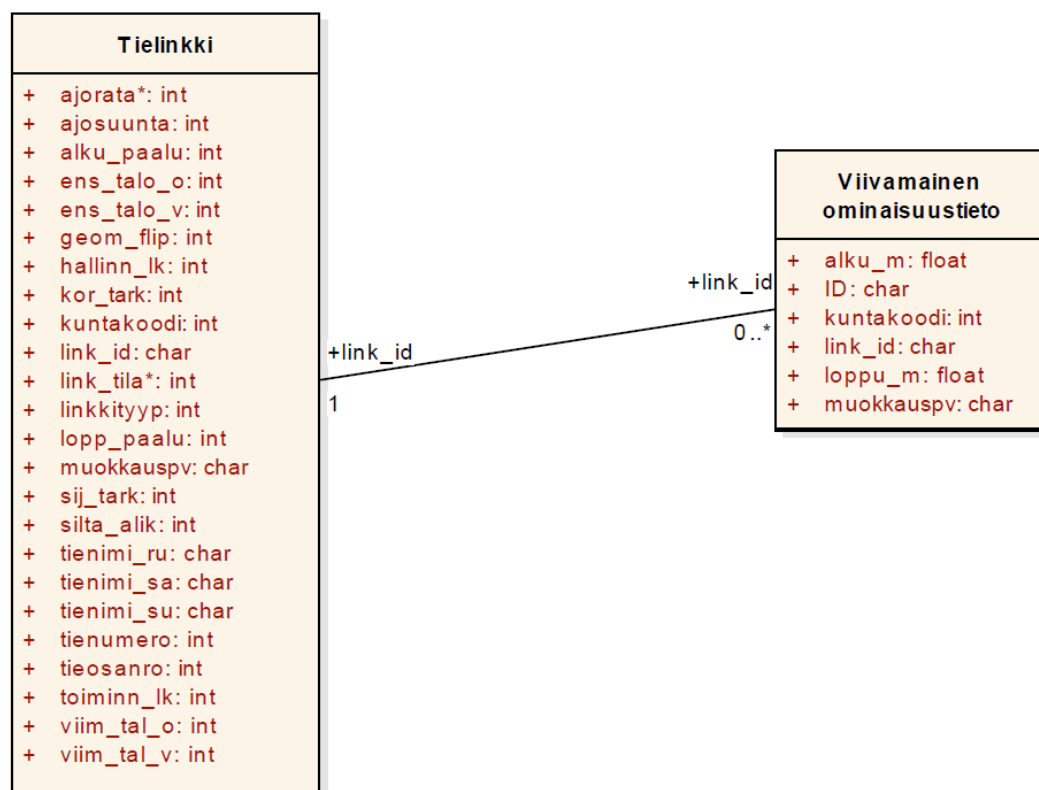
##### Värden

I värdefältet har hastighetsbegränsningens värde (km/h) angetts. Hastighetsbegränsningen 90 km/h används endast på Åland.

##### Omfattning

Hastighetsbegränsningen omfattar alla väglänkar med undantag för gång- och cykelvägar samt körstigar. Om administratören inte har uppdaterat hastighetsbegränsningen skapas en hastighetsbegränsning för väglänken med värdet noll. För alla noll-hastighetsbegränsningar är ID noll.

Länken till Hastighetsbegränsning-tabellen  
[Hastighetsbegränsning](#)

HASTIGHETSBEGRÄNSNING			
Egenskapsdata	Datotyp	Beskrivning	Kodvärden
Verkningsriktning	Kodvärde	Verkningsriktning i förhållande till väglänkens digitaliseringsriktning.	1   bägge riktningarna 2   samma digitaliseringsriktning 3   motsatt digitaliseringsriktning

#### 4.4.2 Största tillåtna x 7

Största tillåtna-begränsningar är:

- Fordonets största tillåtna massa
- Fordonskombinationens största tillåtna massa
- Fordonets största tillåtna axelmassa
- Fordonets största tillåtna boggimassa
- Fordonets största tillåtna höjd
- Fordonets eller fordonskombinationens största tillåtna längd
- Fordonets största tillåtna bredd

##### Definition

Egenskapsdata om största tillåtna -begränsningar är linjära egenskapsdata som kan vara lika långa som eller kortare än väglänken. Massabegränsningarna anges med 100 kilograms noggrannhet medan höjd-, längd- och breddbegränsningarna anges i centimeter. För landsvägar anges endast begränsningar på under 440 cm. Enheten för massabegränsningar är kg medan enheten för höjd-, längd- och breddbegränsningarna är cm.

##### Värden

I värdefältet anges begränsningens värde (kg eller cm).

##### Omfattning

Uppgifter finns för landsvägar, gator och delvis enskilda vägar. Syftet är att spara uppgiften för begränsningens hela influensområde.

Länken till Största tillåtna x7 -tabellen

##### Största tillåtna massa

Fordonskombinationens största tillåtna massa

Största tillåtna axelmassa

Största tillåtna boggimassa

Fordonets största tillåtna höjd

Fordonets eller fordonskombinationens största tillåtna längd

Största tillåtna bredd

#### 4.4.3 Vägbelysning

##### Definition

Vägen är belyst. En belyst väg är en linjär egenskapsuppgift, som kan vara lika lång som eller kortare än väglänken.

##### Omfattning

Informationen finns på landsvägar och gator.

Länken till Vägbelysning-tabellen

[Vägbelysning](#)

#### 4.4.4 Belagd väg

##### Definition

Belagd väg bevisar beläggningstyp av vägsegment med ett kodvärde. Uppgiften om beläggning är nästan alltid en uppgift som är lika lång som hela länken.

Datakällan för landsvägar är Vägregistret. För gator och enskilda vägar kommer data från Lantmäteriverkets Terrängdatabas eller administratörer i kommunerna.

##### Omfattning

Informationen finns för alla farledstyper.

Länken till Belagd väg -tabellen

[Belagd väg](#)

Belagd väg			
Egenskapsdata	Datotyp	Beskrivning	Kodvärden
Klass	Kodvärde	Bevisar vägens beläggningstyp	1 Betong 2 Sten 10 Hårda asfaltbetongen 20 Mjuka asfaltbetongen 30 Grusvägsbeläggning 40 Grusslitlagret 50 Andra beläggningar 99 Belagd, okänd typ

#### 4.4.5 Tjälskada

##### Definition

Tjälskada är en del av vägnätet där exponering för tjällossning konstaterats. En tillfällig största massa begränsning kan vara i kraft på vägen under en tjälskada.

##### Värden

I fältet Värde är den maximala bärkapaciteten (kg) för skador orsakade av tjälskador.

#### Omfattning

Uppgifter finns främst om landsvägarna.

Länken till Tjälskada-tabellen

[Tjälskada](#)

#### 4.4.6 Bredd

##### Definition

Bredd är vägens eller gatans bredd exklusive vägrenarna, dvs. den del av körbanan som är menad för fordonstrafik. På belagda vägar har körfältet ofta separerats från vägrenen med en vit kantlinje. Om kantlinjen fattas, är körfältets bredd densamma som beläggningens bredd. Grusvägarnas bredd är densamma som hela vägens bredd, eftersom grusvägar inte har en vägren.

##### Värden

I fältet Värde anges värdet på bredden (cm).

#### Omfattning

Uppgifter finns för alla andra väglänkar utom för körstigar, gång- och cykelvägar samt färjor.

Länken till Bredd-tabellen

[Bredd](#)

#### 4.4.7 Vägarbete

##### Definition

Platser där vägarbete utförs har markerats i vägarbete-informationstypen. Väglänken kan vara helt avbruten, eller endast delvis. Till informationstypen meddelas ett uppskattat start- och slutdatum. Till vägarbetet kan även arbetets ID meddelas.

#### Omfattning

Information om vägarbete finns för tillfället endast från vägnätverket.

Länken till Vägarbete-tabellen

[Vägarbete](#)

#### 4.4.8 Parkeringsförbud

##### Definition

I parkeringsförbudsdataslaget finns sträckliknande objekt, som tyder på att det är förbjudet att parkera/stanna. Det är också möjligt att meddela om giltighetstid i

dataslaget. Data produceras också gällande trafikmärken som gäller parkeringsförbud.

#### Omfattning

Objekt finns främst i gatunätverket

Länk till Parkeringsförbudstabellen

Parkeringsförbud

Parkeringsförbud			
Attributdata	Informationstyp	Beskrivning	Kodvärde
Klass	Kodvärde	Beskriver vägens	1 Förbjudet att stanna
		Behandlingsklass	2 Parkeringsförbud

#### 4.4.9 Behandlingsklass

##### Definition

I dataslaget om behandlingsklass finns Linjärt segment gällande vägnas vinterbehandlingsklass. Vägar och gator har sina egna vinter behandlingsklasser. Vinter behandlingsklasser för vägar är desamma som i Vägregistret. Gatorna har en treklassig klassificering för körvägar och gång och cykling vägar. Det finns inga behandlingsklasser för enskilda väg.

##### Omfattning

Objekt finns främst i gatunätverket

Länk till Behandlingsklass-tabellen

Behandlingsklass

Behandlingsklass			
Attributdata	Informationstyp	Beskrivning	Kodvärden
Behandlingsklass	Kodvärde	Anger vägens behandlingsklass	
		Statliga vägar (vägar)	1 Halkbekämpning utan utsatt tid 2 Vanligtvis alltid behandlad 3 Normalvis behandlad 4 Vanligtvis saltad, ibland hal. 5 Vanligtvis sandad, tunt snöskikt tillåtet 6 Vanligtvis snöbelagd 7 Vanligtvis snöbelagd, längsta angreppstid



Statliga gång och cykling vägar	8 Gång och cykling kvalitetskorridorer 9 Rätt så trafikerade gång och cykling vägar 10 Bas behandlingsklass av rutten för gång och cykling. 11 Rutten för gång och cykling utan vinteruppehåll
Kommunala körvägar (gator)	20 Klass I (Huvudgator och livliga farleder) 30 Klass II (Samlargator) 40 Klass III (Tomtgator)
Kommunala gång och sykning vägar	50 Klass A 60 Klass B 70 Klass C

#### 4.4.10 Enskilda vägar som tillhör vägslag

##### Definition

På nivån enskilda vägar som tillhör vägslag visas de vägslag vars information har sparats från vägslaget. Vägslagets namn kan ej publiceras i samband med datapublikationen.

##### Omfattning

Omfattar hela Finlands data om enskilda vägar.

[Länk till Trafikvolym-tabellen](#)

[Enskilda vägar som tillhör vägslag](#)

Enskilda vägar som tillhör vägslag			
Attributdata	Informationstyp	Beskrivning	Kodvärden
Tilläggsinformation	Kodvärde	Har restriktioner levereras	Ej levererats Levererats restriktioner Levererats meddelande om inga restriktioner

#### 4.4.11 Trafikvolym

##### Definition

Trafikmängd är genomsnittlig dygnstrafik, dvs. antalet fordon som kör över vägens genomsnitt per dygn. Då enkelriktad körbana byter till dubbelriktad, är trafikmängden på båda körbanorna samma som det är för den enkelriktade vägen vid den punkten var körbanorna förgrenas.

**Värden**

I fältet Värde anges trafikvolymen (fordon/dygn).

**Omfattning**

Uppgifter finns för landsvägar och delvis också för gatunätet. Från och med publikation 3/2017 produceras information direkt från Trafikledsverkets Vägregister. Information gällande inventering uppdateras årligen i januari. Den baserar sig på föregående höstens mätningar.

Länken till Trafikmängd-tabellen

[Trafikvolym](#)

**4.4.12 Fordonsspecifik begränsning****Definition**

En del av vägnätet där trafikering med vissa fordonstyper är förbjuden med trafikmärken. En giltighetstid kan anges för fordonsspecifika begränsningar. För fordons-, motorfordons- och genomfartsbegränsningar kan undantag anges för fordon som begränsningen inte gäller för.

I Digiroad administreras inte sådana fordonsspecifika begränsningar och begränsningar för andra motsvarande vägtyper (bl.a. motortrafikväg, cykelväg, trottoar) som föreskrivs av vägtrafiklag och som hänger ihop med valet av väglänks typ.

Om samma position har flera förbjudna fordonstyper bildar de på varandra liggande geometriska objekt i Digiroads R- och K-publikationer. Dessa objekt har samma ID för begränsningen, positionsuppgifter och redigeringstidpunkt

**Omfattning**

Uppgifter finns främst om landsvägar och gator.

Länken till Fordonsspecifik begränsning -tabellen

[Fordonsspecifik begränsning](#)

FORDONSSPECIFIK BEGRÄNSNING			
Egenskapsdata	Datotyp	Beskrivning	Kodvärden
Verkningsriktning	Kodvärde	Verkningsriktning i förhållande till väglänkens digitaliseringsriktning.	1 I bägge riktningarna 2 I samma digitaliseringsriktning 3 I motsatt digitaliseringsriktning
Förbjuden fordonstyp	Kodvärde	Förbjuden fordonstyp	2 Motorfordon 3 Fordon 4 Lastbil

			5 Buss 6 Paketbil 7 Personbil 8 Taxi 9 Motorcykel 10 Moped 11 Cykel 12 Fotgängare 13 Fordonskombination 14 Traktor eller lantbruksfordon 15 Campingfordon 19 Militärfordon 21 Servicekörning 22 Körning till tomterna 23 Genomfart 26 Ridning 27 Snöskoter
Giltighetstid	Teckensträng	Begränsningens giltighetstid, time domain	
Undantag	Kodvärde	Fordonstyper som inte omfattas av begränsningen. Undantag kan förekomma för fordons-, motorfordons- och genomfartsbegränsningar.	Samma kodvärden som för förbjuden fordonstyp.

#### 4.4.13 Begränsning för fordon med farliga ämnen (TFÄ)

##### Definition

En del av vägnätet där det är förbjudet att transportera farliga ämnen.

Värdet av TFÄ-begränsningen kan vara A- TFÄ eller B- TFÄ, vilket anges på tilläggs skylten på förbudsmärket.

Om samma begränsning har både A- och B- TFÄ bildar de på varandra liggande geometriska objekt i Digiroads R- och K-publikationer. A- TFÄ och B- TFÄ gäller aldrig samtidigt, och därför anges alltid även begränsningens giltighetstid för på varandra liggande objekt. Dessa objekt har samma ID för begränsningen, positionsuppgifter och redigeringstidpunkt.

##### Omfattning

Uppgifter finns för landsvägar och gator.

[Länken till Begränsning för fordon med farliga ämnen -tabellen Begränsning för fordon med farliga ämnen \(TFÄ\)](#)

BEGRÄNSNING FÖR FORDON MED FARLIGA ÄMNER (TFÄ)		
Egenskapsdata	Datotyp	Beskrivning
Verkningsriktning	Kodvärde	Verkningsriktning i förhållande till väglänkens digitaliseringsriktning. 1 I bägge riktningarna 2 I samma digitaliseringsriktning

		3 I motsatt digitaliseringsriktning
Förbjuden fordonstyp	Kodvärde	24 A-TFÄ 25 B-TFÄ
Giltighetstid	Teckensträng	Begränsningens giltighetstid, time domain

#### 4.4.14 Antal filer

##### Definition

Uppgiften om antalet filer i en viss riktning anges riktningsspecifikt när det finns fler än en fil i den aktuella riktningen på vägar med ett körfält och fler än två filer på vägar med två körfält. Anslutningarnas anslutningsfiler ingår inte.

Antalet filer per riktning har inte sparats i Digiroad i följande fall:

- enkelriktad väg med ett körfält: 1 fil (en fil i trafikflödets riktning)
- dubbelriktad väg med ett körfält: 1 + 1 filer (en fil i trafikflödets riktning)
- dubbelriktad väg med två körfält: 2 + 2 filer (två filer i trafikflödets riktning)

T.ex. 1: om en punkt på en väg med ett körfält har en omkörningsfil i länkens digitaliseringsriktning är influensriktningen i punkten 2 och antalet filer 2.

T.ex. 2: om en punkt på en väg med ett körfält har en omkörningsfil i bägge riktningarna är influensriktningen i punkten 1 och antalet filer 2.

##### Omfattning

Uppgifter finns för landsvägar och gator.

Länken till Antal filer -tabellen

[Antal filer](#)

ANTAL FILER		
Egenskapsdata	Datotyp	Beskrivning
Verkningsriktning	Kodvärde	Verkningsriktning i förhållande till väglänkens digitaliseringsriktning. 1 I bägge riktningarna 2 I samma digitaliseringsriktning 3 I motsatt digitaliseringsriktning
Antal filer	Numerisk	Antal filer per riktning (>1)

#### 4.4.15 Kollektivkörfält

##### Definition

Väg med kollektivtrafikfil.

##### Omfattning

Uppgifter finns för landsvägar och gator.

Länken till Kollektivförfält -tabellen  
[Kollektivförfält](#)

KOLLEKTIVKÖRFÄLT		
Egenskapsdata	Datotyp	Beskrivning
Verkningsriktning	Kodvärde	Verkningsriktning i förhållande till väglänkens digitaliseringsriktning. 1 I bägge riktningarna 2 I samma digitaliseringsriktning 3 I motsatt digitaliseringsriktning

#### 4.4.16 Europavägnummer

##### Definition

Europavägnummer har formen E+<nr>. Samma väg kan ha flera Europavägnummer.

Om samma väg har två eller flera Europavägnummer har de separerats från varandra med kommatecken i Digiroads R- och K-publikationer.

##### Omfattning

Uppgiften finns för landsvägar och gatunätet i några städer.

Länken till Europavägnummer-tabellen

[Europavägnummer](#)

#### 4.4.17 Anslutningsnummer

##### Definition

Anslutningsnumren är nummer för ramperna från motorväg eller motortrafikväg. Utöver anslutningsnummer kan anslutningen ha bokstavstecken, till exempel 9A och 9B vid Vandaforsen.

Om samma väg har två eller flera anslutningsnummer har de separerats från varandra med kommatecken i Digiroads R- och K-publikationer.

##### Omfattning

Information finns vid motorvägars och motortrafikvägars ramper.

Länken till Avfartsnummer-tabellen

[Anslutningsnummer](#)

#### 4.4.18 Vinterhastighetsbegränsning

##### Definition

Vinterhastighetsbegränsningar baserar sig på NTM-centralens på hösten 2016 gjorda beslut. I hastighetsbegränsningarna har man tagit i beaktande korsningsområdenas sänkta hastigheter. För korsningsområden finns det således inte skilda vinterhastigheter.

#### Omfattning

Informationen finns på landsvägar.

#### Värden

I fältet Värde finns vinterhastighetsbegränsningens värde (km/h).

Länken till Vinterhastighetsbegränsning-tabellen

[Vinterhastighetsbegränsning](#)

## 4.5 Övriga objekt

### 4.5.1 Service

#### Definition

Service är en stödtjänst för användaren av trafikinätet, till exempel ett parkeringshus eller en busstation. Servicen har en geometripunkt (servicepunkt) vid servicens läge (i mittpunkten av en byggnad eller fastighet), inte på väglänken. En servicepunkt kan ha flera tjänster.

Om samma servicepunkt har flera tjänster blir de på varandra liggande geometriska objekt i shape-filerna i Digiroads R- och K-publikation. Dessa på varandra liggande objekt har samma ID för servicepunkten, positionsuppgifter och redigeringstidpunkt.

#### Omfattning

Informationens omfattning varierar servicespecifikt.

Länken till Service-tabellen

[Service](#)

SERVICE		
Egenskapsdata	Datotyp	Beskrivning
Servicepunktens ID	Numerisk	ID som specificerar servicepunkten
Tjänstens ID	Numerisk	ID som specificerar tjänsten
Servicetyyp	Kodvärde	
Servicetypens specificerare	Kodvärde	Typ av rastplats på rastplats, parkeringsområde, parkeringsområde för bussar och lastbilar Typ av järnvägsstation på järnvägsstation.
Typ av järnvägsstation	Kodvärde	
Tjänstens namn	Teckensträng	
Antal parkeringsplatser	Numerisk	På parkeringsområden och i parkeringshus samt på buss- och lastbilsparkeringar

Ytterligare information om tjänsten	Teckensträng
-------------------------------------	--------------

TYP AV SERVICE		
Typ av service	Kodvärde	Förklaring
Tull	4	
Gränsövergångsställe	5	
Rastplats	6	Rastplats, bränsledistribution, kiosk, kafé, restaurang eller logi
Flygfält	8	Flygplats är en flygplats för kommersiell eller privat person- eller varutrafik.
Färjeterminal	9	Båtterminal är ett båtbolags in- och utcheckningsställe.
Taxistation	10	
Järnvägsstation	11	
Parkeringsområde	12	Ett parkeringsområde med minst 40–50 allmänna parkeringsplatser. Parkering kan vara avgiftsbelagd, men det får inte förekomma andra parkeringsbegränsningar (t.ex. parkering endast för en viss rörelses kunder). Objekten kan ha ytterligare information om utrustningsnivån.
Lastterminal för bilar	13	Plats där bilar lastas på tåg eller fartyg.
Parkeringsområde för bussar och lastbilar	14	
Parkeringshus	15	Ett parkeringshus med minst 40–50 allmänna parkeringsplatser. Parkering kan vara avgiftsbelagd, men det får inte förekomma andra parkeringsbegränsningar (t.ex. parkering endast för en viss rörelses kunder).
Busstation	16	
Trumma	19	

TYP AV RASTPLATS		
Typ av rastplats	Kodvärde	Förklaring
Rastplats, välutrustad	1	Heltäckande utrustning omfattar utöver grundläggande utrustning och annan utrustning eller service.
Rastplats, grundutrustad	2	Grundläggande utrustning omfattar följande utrustning eller service: - parkeringslokal - avfallskärl - WC - bord och bänk
Privat serviceområde	3	Ett privat serviceområde har till exempel bränsledistribution, kiosk, kafé, restaurang eller logi
Information saknas	4	
Betydande järnvägsstation	5	
Mindre järnvägsstation	6	
Underjordisk/ metrostation	7	

## 5 Bilagor

Bilaga 1. Beskrivning av datainnehållet – fältens namn, datatyper och kodvärden

Bilaga 2. Uppgifter om hållplatsens utrustning och övriga egenskapsdata

Bilaga 3. Primära informationskällor enligt dataslag

Bilaga 4. Time Domain-teckensträngar



## 5.1.1 Bilaga 1. Beskrivning av datainnehållet: fältens namn, datatyper och kodvärden

### Väglänk

#### Linjär

Förklaring	Fält (shape)/ (WFS)	element	Datatyp (shape)	Tilläggsuppgift
Läge för länkens brytpunkter	shape/points		geometry (polylineZm)	x- och y-koordinater: ETRS-TM35FIN z-koordinat: N60 m-värde: meter (beräknat i x- och y-planet)
Länkens ID	LINK_ID		text, 20	
Lantmäteriverkets ID	LINK_MML_ID		text, 20	
Administrativ klass	HALLINN_LK		integer	kodvärde
Funktionell klass	TOIMINN_LK		integer	kodvärde
Trafikflödesriktning	AJOSUUNTA		integer	kodvärde
Typ av länk	LINKKITYYP		integer	kodvärde
Bro, underfart eller tunnel	SILTA_ALIK		integer	kodvärde
Länkstatus	LINK_TILA		Null	kodvärde
Vägens eller gatans namn på finska	TIENIMI_SU		text, 200	
Vägens eller gatans namn på svenska	TIENIMI_RU		text, 200	
Vägens eller gatans namn på samiska	TIENIMI_SA		text, 200	
Adress, första huset till vänster	ENS_TALO_V		integer	
Adress, första huset till höger	ENS_TALO_O		integer	
Adress, sista huset till vänster	VIIM_TALO_V		integer	
Adress, sista huset till höger	VIIM_TALO_O		integer	
Kommunkod	KUNTAKOODI		integer	
Vägnummer	TIENUMERO		integer	
Vägdelsnummer	TIEOSANRO		integer	
Körbana	AJORATA		integer	kodvärde

Begynnelseavstånd från väglänkens början	AET	integer	
Ändavstånd från väglänkens början	LET	integer	
Positionsexakthet	SIJ_TARK	integer	kodvärde
Höjdexakthet	KOR_TARK	integer	kodvärde
Omvänd digitaliseringsriktning i förhållande till LMV:s geometri	GEOM_FLIP	integer	kodvärde
M-värde för länkens begynnelsepunkt	ALKU_PAALU	double	
M-värde för länkens slutpunkt	LOPP_PAALU	double	
Senast ändrat	MUOKKAUSPV	text, 20	tidsstämpel "12.06.2014 13:29:17"
Geometrikälla	GEOM_LAHDE	integer	kodvärde
Vägklassifikation enligt terrängdatabasen (Lantmäteriverket)	MTK_TIE_LK	integer	kodvärde, beskrivning kan hittas i terrängdatabas
Vägadress tillväxtriiktning	TIEN_KASVU	integer	kodvärde

\*) Har länken inget MML-ID, dess geometrikälla är någon annan än terrängdatabas.

Namn	Kodvärde	Förklaring
Administrativ klass	1	Statlig väg
	2	Kommunal väg
	3	Enskild väg som till exempel ägs av ett väglag
	99	Information saknas
Funktionell klass	1	Riksväg eller regional huvudgata
	2	Stamväg eller regional huvudgata
	3	Regionväg eller regional huvudgata
	4	Förbindelseväg eller matargata
	5	Anslutningsgata eller viktig enskild väg
	6	Annan enskild väg
	7	Körstig
	8	Gång och cykling (Tidigare: Gång- och cykling väg)
	0 / null	Information saknas
Trafikflödesriktning	2	Trafiken är tillåten i bägge riktningarna

	3	Trafiken är tillåten i motsatt riktning än digitaliseringsriktningen
	4	Trafiken är tillåten i samma riktning som digitaliseringsriktningen
Typ av länk	1	Del av motorväg
	2	Del av väg med flera filer som inte är motorväg
	3	Del av väg med en fil
	4	Del av motortrafikled
	5	Del av rondell
	6	Ramp
	7	Rastplats
	8	Cykelväg eller kombinerad cykel- och gångbana (tidigare: Gång- eller cykelväg)
	9	Del av fotgängarområde, till exempel gånggata eller trottoar
	10	Del av service- eller räddningsväg
	11	Del av anslutningsområde
	12	Körstig, vägar som är tillgängliga för terrängfordon
	13	Serviceöppning på motorväg
	14	Specialtransportförbindelse utan bom
	15	Specialtransportförbindelse med bom
	21	Färja
	99	Information saknas
Bro, underfart eller tunnel	-11	Tunnel
	-3	Under markytan
	-2	Under markytan
	-1	Underfart
	0	På jordytan
	1	Bro, nivå 1
	2	Bro, nivå 2
	3	Bro, nivå 3
	4	Bro, nivå 4
Länkstatus	Null	I kraft
	1	Under uppförande
	3	Planerad
Körbana	1	Den första körbanan till höger i vägnummerriktning
	2	Den andra körbanan till höger i vägnummerriktning

	0	Landsväg med en körbana
Värden på positionsexakthet	0	Ej definierad
	500	0,5 m
	800	0,8 m
	1000	1 m
	2000	2 m
	3000	3 m
	4000	4 m
	5000	7 m
	7500	7,5 m
	8000	8 m
	10000	10 m
	12500	12,5 m
	15000	15 m
	20000	20 m
	25000	25 m
	30000	30 m
	40000	40 m
	80000	80 m
	100000	100 m
Värden på höjdexakthet	1	Ej definierad
	201	KM 2 m (härletts från modellen med en rutstorlek på 2 m)
	500	0,5 m
	800	0,8 m
	1000	1 m
	2000	2 m
	3000	3 m
	4000	4 m
	5000	5 m
	7500	7,5 m
	8000	8 m
	10000	10 m
	12500	12,5 m
	15000	15 m

	20000	20 m
	25000	25 m
	30000	30 m
	40000	40 m
	80000	80 m
	100000	100 m
	100001	KM 10 m (härletts från modellen med en rutstorlek på 10 m)
	250001	KM 25 m (härletts från modellen med en rutstorlek på 25 m)
Digitaliseringsriktning i förhållande till LMV:s geometri	0	Oförändrad digitaliseringsriktning
	1	Förändrad digitaliseringsriktning
Geometrikälla	1	Lantmäteriverket, terrängdatabas
	2	annan, inte specificerad

## Svängningsbegränsning

Förhållande mellan länkarna

Svängningsbegränsningarna är kompletterande data för väglänkarna. Utnyttjandet förutsätter att väglänksmaterialet är i bruk. Med tanke på visualiseringen har man för svängningsbegränsningar bildat geometrier för käll- och objektlänken i samband med frikopplingen.

Förklaring	Fält (shape)/ element (WFS)	Datotyp (shape)	Tilläggsuppgift
ID	ID	text, 20	
Position	shape/points	geometry (polylineZ)	ETRS-TM35FIN, bildats utifrån käll- och objektlänkens geometri
Källlänkens Link-ID	LAHD_ID	text, 20	
Objektlänkens Link-ID	KOHD_ID	text, 20	
Fordon som svängningsbegränsningen inte gäller för	POIKKEUS	text, 40	lista där fordonstyperna separerats med kommatecken, inga hakparenteser runt listan
Giltighetstid	VOIM_AIKA	text, 200	time domain

Ytterligare uppgifter	LISATIEDOT	text, 200	
Senast ändrat	MUOKKAUSPV	text, 50	tidsstämpel "12.6.2014 13:29:17"
Kommunnummer	KUNTAKOODI	integer	

Namn	Kodvärde	Förklaring
Fordons typ	4	Lastbil
	5	Buss
	6	Paketbil
	7	Personbil
	8	Taxi
	9	Motorcykel
	10	Moped
	13	Fordonskombination
	14	Traktor eller lantbruksfordon
	15	Husbil
	19	Militärfordon
	21	Servicetrafik
	22	Trafik till tomt
	27	Snöskoter

## Kollektivtrafikens hållplats

Punktformig

Förklaring	Fält (shape)/element (WFS)	Datatyp (shape)	Tilläggsuppgift
Riksomfattande ID	VALTAK_ID	integer	
Position	shape/point	geometry (pointZ)	ETRS-TM35FIN
Koordinat X	KOORD_X	double	ETRS-TM35FIN
Koordinat Y	KOORD_Y	double	ETRS-TM35FIN
Länkens Link-ID	LINK_ID	text, 20	
Position på länken	SIJAINTI_M	double	m-värde: meter (i x- och y-planet)
Verkningsriktning	VAIK_SUUNT	integer	kodvärde

Namnet på finska	NIMI_SU	text, 200	
Namnet på svenska	NIMI_RU	text, 200	
Administratör	YLLAPITAJA	integer	kodvärde
Administratörens kod	YLLAP_TUNN	text, 50	
Trafikledsverkets kod	LIV_TUNN	text, 50	
Passagerarkod	MATK_TUNN	text, 50	
Terrängkoordinat X	MAAST_X	text, 50	
Terrängkoordinat Y	MAAST_Y	text, 50	
Terrängkoordinat Z	MAAST_Z	text, 50	
Trafikeringsriktning	LIIK_SUUNTA	text, 200	
Trafikeringsbäring	L_SUUNTIMA	integer	grad 0-360
Första giltighetsdatum	ENS_VO_PV	text, 50	tidsstämpel "12.06.2014"
Sista giltighetsdatum	VIIM_VO_PV	text, 50	tidsstämpel "12.06.2014"
Typ av hållplats	PYS_TYYPPI	text, 20	lista där typerna separerats med kommatecken, inga hakparenteser runt listan
Tidtabell	AIKATAULU	integer	kodvärde
Skyddstak	KATOS	integer	kodvärde
Bänk	PENKKI	integer	kodvärde
Reklamtak	MAINOSKAT	integer	kodvärde
Cykelställning	PYORATELIN	integer	kodvärde
Elektronisk tidtabellsskärm	S_AIKATAUL	integer	kodvärde
Belysning	VALAISTUS	integer	kodvärde
Tillgänglighet för rörelsehindrade personer	ESTETTOMYY	text, 200	
Möjligheter för ledsagare med personbil	SAATTOMAHD	integer	kodvärde
Antal infartsparkeringsplatser	LIIT_LKM	text, 200	
Ytterligare information om infartsparkering	LIIT_LISAT	text, 200	
Hållplatsens ägare	PYS_OMIST	text, 200	
Adress för respons	PALAUTE_OS	text, 200	
Ytterligare uppgifter	LISATIEDOT	text, 200	
Löskopplad från geometrin	IRTI_GEOM	integer	kodvärde
Senast ändrat	MUOKKAUSPV	text, 50	tidsstämpel "12.06.2014 13:29:17"

Kommunnummer	KUNTAKOODI	integer
Serviceivåklass	PALVELUTASOLUOKKA	integer

Namn	Kodvärde	Förklaring
Administratör	1	Kommun
	2	NTM-central
	3	Helsingfors regionaltrafik
	99	Information saknas
Verkningsriktning	2	I samma digitaliseringsriktning
	3	I motsatt digitaliseringsriktning
Typ av hållplats	1	Spårvagn
	2	Lokaltrafik
	3	Fjärrtrafik
	4	Expresstur
	5	Virtuell hållplats
	6	Terminal
Löskopplad från geometrin	99	Information saknas
	1	Fast i geometrin
	2	Löskopplad från geometrin
Tidtabell	1	Nej
	2	Ja
	99	Information saknas
Skyddstak	1	Nej
	2	Ja
	99	Information saknas
Reklamtak	1	Nej
	2	Ja
	99	Information saknas
Bänk	1	Nej
	2	Ja
	99	Information saknas
Cykelställning	1	Nej
	2	Ja



	99	Information saknas
Elektronisk tidtabellsskärm	1	Nej
	2	Ja
	99	Information saknas
Belysning	1	Nej
	2	Ja
	99	Information saknas
Möjligheter för ledsagare med personbil	1	Nej
	2	Ja
	99	Information saknas

## Hinderkonstruktion

### Punktformig

Förklaring	Fält (shape)/element (WFS)	Datotyp (shape)	Tilläggsuppgift
ID	ID	text, 20	
Position	shape/point	geometry (pointZ)	ETRS-TM35FIN
Länkens ID	LINK_ID	text, 20	
Avstånd från länkens början	SIJAINTI_M	double	
Typ av hinderkonstruktion	EST_TYYPPI	integer	kodvärde
Senast ändrat	MUOKKAUSPV	text, 50	tidsstämpel "12.06.2014 13:29:17"
Kommunnummer	KUNTAKOODI	integer	

Namn	Kodvärde	Förklaring
Typ av hinderkonstruktion	1	Stängd förbindelse
	2	Bom som kan öppnas

## Trafikljus

Punktformig

Förklaring	Fält (shape)/element (WFS)	Datotyp (shape)	Tilläggsuppgift
ID	ID	text, 20	
Position	shape/point	geometry (pointZ)	ETRS-TM35FIN
Länkens ID	LINK_ID	text, 20	
Avstånd från länkens början	SIJAINTI_M	double	
Senast ändrat	MUOKKAUSPV	text, 50	tidsstämpel "12.06.2014 13:29:17"
Kommunnummer	KUNTAKOODI	integer	

## Skyddsväg

Punktformig

Förklaring	Fält (shape)/element (WFS)	Datotyp (shape)	Tilläggsuppgift
ID	ID	text, 20	
Position	shape/point	geometry (pointZ)	ETRS-TM35FIN
Länkens ID	LINK_ID	text, 20	
Avstånd från länkens början	SIJAINTI_M	double	
Senast ändrat	MUOKKAUSPV	text, 50	tidsstämpel "12.06.2014 13:29:17"
Kommunnummer	KUNTAKOODI	integer	

## Informationstavla

### Punktformig

Förklaring	Fält (shape)/element (WFS)	Datotyp (shape)	Tilläggsuppgift
ID	ID	text, 20	
Position	shape/point	geometry (pointZ)	ETRS-TM35FIN
Länkens ID	LINK_ID	text, 20	
Avstånd från länkens början	SIJAINTI_M	double	
Verkningsriktning	VAIK_SUUNT	integer	kodvärde
Bäring	SUUNTIMA	integer	grad
Text	TEKSTI	text, 200	lista där texterna separerats med kommatecken, inga hakparenteser runt listan
Senast ändrat	MUOKKAUSPV	text, 50	tidsstämpel "12.06.2014 13:29:17"
Kommunnummer	KUNTAKOODI	integer	

Namn	Kodvärde	Förklaring
Verkningsriktning	2	I samma digitaliseringsriktning
	3	I motsatt digitaliseringsriktning

## Trafikmärke

### Punktformig

Förklaring	Fält (shape)/element (WFS)	Datotyp (shape)	Tilläggsuppgift
ID	ID	text, 20	
Position	shape/point	geometry (pointZ)	ETRS-TM35FIN
Länkens ID	LINK_ID	text, 20	
Avstånd från länkens början	SIJAINTI_M	double	

Verkningsriktning	VAIK_SUUNT	integer	kodvärde
Värde	ARVO	integer	kodvärde
Typ av trafikmärke	TYYPPI	integer	Kodvärde för typ av trafikmärke
Tilläggsuppgift för trafikmärke	LISATIEDOT	text, 200	Tilläggsuppgift för trafikmärke som text
Terrängkoordinat X	MAASTO_X	integer	Trafikmärke terrängkoordinat X
Terrängkoordinat Y	MAASTO_Y	integer	Trafikmärke terrängkoordinat Y
Första giltighetsdagen	ENS_VO_PV	text 50	
Utgångsdatum	VIIM_VO_PV	text 50	
Trafikskyltsstatus	TILA	integer	
Huvudkaraktärstext	PAAMERKTX	text 50	Text läggs till huvudmärket
Vägnamn	TIEN_NIMI	text 50	
Platsspecifikation	SIJAINITR	integer	Platsspecifikationen för trafikskylten som kodvärde
Typ av skada	VAURIOTYYPPI	integer	Vägskylstyp som kodvärde
Gammal karaktärskod	VANHAKOODI	integer	Skriv kod för ett vägskylt enligt den gamla vägtrafiklag, information endast för trafikskyltar enligt den gamla förordningen
Storlek	KOKO	integer	Trafikskyltens totala kodvärde
Höjd	KORKEUS	integer	Höjd på trafikskyltens underkant från vägytan cm
Körfält	KAISTA	integer	Fältnummer där trafikskylten är belägen kodvärde (underhåll av körfält har ännu inte startat i Digiroad, så det är ännu inte möjligt att tilldela ett körnummer till trafikskyltar)
Filty	KAISTATYYP	integer	Den typ av körfält som trafikskylten finns på (underhåll av körfält har ännu inte startat i Digiroad, så det är ännu inte möjligt att tilldela en körty till trafikskyltar)
Strukturera	RAKENNE	integer	Ytterligare information om teckenstrukturen som kodvärde
Skick	KUNTO	integer	Kodvärde som beskriver trafikskyltens tillstånd
Filmty	KALVONTYYP	integer	Vägmärke filmty kodvärde
Brådslande reparation	KORJKIIRE	integer	Kodvärde för korrigerig av trafikskyltar
Beräknad livslängd	ARVKAYTIKA	integer	Uppskattad livslängd för vägskylten i år
Typ av tilläggsskylt 1	KILPITYYP1	integer	Typ av tilläggsskylt 1 som kodvärde

Värde på tilläggs skylt 1	KILPIARVO1	integer	Värde på tilläggs skylt 1 som kodvärde
Tilläggsuppgift för tilläggs skylt 1	KILPIINFO1	text, 50	Tilläggsuppgift för tilläggs skylt 1
Tilläggsplatta 1 text	KILPL_TXT0	text, 50	
Tilläggsplattans storlek 1	KILPIKOKO1	integer	Storleken på tilläggsplattan 1 som kodvärde
Ytterligare sköld 1 film	KILPIKALV1	integer	Ytterligare typ 1 film
Tilläggsplatta 1 färg	KILPIVARI1	integer	Ytterligare platt 1 färg som kodvärde
Typ av tilläggs skylt 2	KILPITYYP2	integer	Typ av tilläggs skylt 2 som kodvärde
Värde på tilläggs skylt 2	KILPIARVO2	integer	Värde på tilläggs skylt 2 som kodvärde
Tilläggsuppgift för tilläggs skylt 2	KILPIINFO2	text, 50	Tilläggsuppgift för tilläggs skylt 2
Tilläggsplatta 2 text	KILPL_TXT1	text 50	
Tilläggsplattans storlek 2	KILPIKOKO2	integer	Storleken på tilläggsplattan 2 som kodvärde
Ytterligare sköld 2 film	KILPIKALV2	integer	Ytterligare typ 2 film
Tilläggsplatta 2 färg	KILPIVARI2	integer	Ytterligare platt 2 färg som kodvärde
Typ av tilläggs skylt 3	KILPITYYP3	integer	Typ av tilläggs skylt 3 som kodvärde
Värde på tilläggs skylt 3	KILPIARVO3	integer	Värde på tilläggs skylt 3 som kodvärde
Tilläggsuppgift för tilläggs skylt 3	KILPIINFO3	text, 50	Tilläggsuppgift för tilläggs skylt 3
Tilläggsplatta 3 text	KILPL_TXT2	text 50	
Tilläggsplattans storlek 3	KILPIKOKO3	integer	Storleken på tilläggsplattan 3 som kodvärde
Ytterligare sköld 3 film	KILPIKALV3	integer	Ytterligare typ 3 film
Tilläggsplatta 3 färg	KILPIVARI3	integer	Ytterligare platt 3 färg som kodvärde
Senast ändrat	MUOKKAUSPV	text, 50	tidsstämpel "12.06.2014 13:29:17"
Kommunnummer	KUNTAKOODI	integer	kodvärde
Verkningsriktning	LIISUUNTA	integer	kodvärde 3 I samma digitaliseringsriktning 4 I motsatt digitaliseringsriktning

Nimi	Koodiarvo	Selite
Typ av trafikskylt	A1-A33, B1-B2, C1-C48, D1-D11, E1-E30, H1-H26, F1- F57.2, G1-G42, I5-I11 ja I13-I19	Se Traffic Sign Type för exakta kodvärden

Trafikskyltsstatus	1	Pågång
	2	Under konstruktion
	3	Permanent aktiverad (standard)
	4	Används tillfälligt
	5	Tillfälligt inaktiverad
	6	Permanent inaktiverad
Platsspecifikation	1	Höger sida av bussen (standard)
	2	Vänster sida av bussen
	3	Ovanför banan
	4	Ovanför banan Central ö eller trafikdelare
	5	Längsgående till körriktningen
	6	Utanför väg- och gatunätet, till exempel en parkeringsplats
Typ av skada	1	Rostig
	2	Battered
	3	Målning
	4	Andra skador
	null	Okänt
Gammal karaktärskod		Se Trafikmärke Type för exakta kodvärden
Storlek	1	Kompakt trafikmärke
	2	Trafikmärken i normalstorlek (standard)
	3	Stor trafikmärke
Körfält	11 ja/tai 21 tai 31 12, 13, 14... 22,23, 24...	Fältets numrering kan kontrolleras i banddefinitionen hos Trafikledsverket.
Filtyp	1	Huvudfält
	2	Omkörningsfilen
	3	Sväng höger
	4	Sväng vänster
	5	Extra körfält för direktförare
	6	Åtkomstfil (om inte en del av rampen)
	7	Separationsfält (om inte en del av rampen)
	8	Blandningsband
	9	Kollektivtrafikfil / taxifält

	10	Tung trafikfil
	11	Vändbar fil
	12	Cykelbana
	20	Kombinerad cykelväg och trottoar
	21	Trottoar
	22	Cykelväg
	23	Endast för gående
	24	Cykelgatan
Strukturera	1	Pelare
	2	Vägg
	3	Bro
	4	Portaler
	5	Halvportal
	6	Bom eller annan barriärstruktur
	7	Övrig
	null	Okänt
Skick	1	Väldigt dåligt
	2	Dåligt
	3	Tillfredsställande
	4	Bra
	5	Mycket bra
	null	Okänt
Filmtyp	1	Klass R1-film
	2	Klass R2-film
	3	Klass R3-film
	null	Okänt
Brådskande reparation	1	Mycket brådskande
	2	Brådskande
	3	Något brådskande
	4	Inte bråttom
	null	Okänt
Innehållet i märket	1	Plywood
	2	Aluminium
	3	Övrig

	null	Okänt
Ytterligare plattfärg	1	Blå
	2	Gul
	null	Okänt
Riktning av inflytande	2	I riktning mot digitalisering
	3	Mot digitaliseringsriktningen

## Järnvägs korsning

### Punktformig

Förklaring	Fält (shape)/element (WFS)	Datotyp (shape)	Tilläggsuppgift
ID	ID	text, 20	
Position	shape/point	geometry (pointZ)	ETRS-TM35FIN
Länkens ID	LINK_ID	text, 20	
Avstånd från länkens början	SIJAINTI_M	double	
Järnvägs korsningens namn	NIMI	text, 200	
Säkerhetsutrustning	TURVA_VAR	Integer	kodvärde
Senast ändrat	MUOKKAUSPV	text, 50	tidsstämpel "12.06.2014 13:29:17"
Kommunnummer	KUNTAKOODI	integer	

Namn	Kodvärde	Förklaring
Säkerhetsutrustning	1	Järnvägen inte i bruk
	2	Inga säkerhetsanordningar
	3	Endast ljus och/eller ljudsignal
	4	Halvbom och ev. ljus och/eller ljudsignal
	5	Helbom och ev. ljus och/eller ljudsignal



## Vändplats på skogsbilväg (pilot)

Punktformig

Förklaring	Fält (shape)/element (WFS)	Datotyp(shape)	Tilläggsuppgift
ID	ID	text, 20	Bildas utifrån administratören och administratörens beteckning, till exempel 1_5877
Position	shape/point	geometry (pointZ)	ETRS-TM35FIN
Länkens ID	LINK_ID	text, 20	
Avstånd från länkens början	SIJAINTI_M	double	
Typ av vändplats	KAANT_TYYP	integer	kodvärde
Ytterligare information om vändplatsen	LISATIEDOT	text, 200	
Vändplatsens administratör	YLLAPITAJA	integer	kodvärde
Administratörens beteckning för vändplatsen	YLLAP_TUNN	text, 20	
Senast ändrat	MUOKKAUSPV	text, 50	tidsstämpel "12.06.2014 13:29:17"
Kommunnummer	KUNTAKOODI	integer	

Namn	Kodvärde	Förklaring
Typ av vändplats	1	Cirkel
	2	L-förgrening
	3	I-förgrening
	9	ej definierad
Vändplatsens administratör	1	Skogscentralen
	2	Forststyrelsen
	3	Tornator
	4	UPM
	5	Metsä Group
	6	Finnsilva
	7	Otso skogstjänster

## Hastighetsbegränsning Linjär

Förklaring	Fält (shape)/element (WFS)	Datotyp (shape)	Tilläggsuppgift
ID	ID	text, 20	
Position	shape/points	geometry (polylineZ)	ETRS-TM35FIN
Länkens Link-ID	LINK_ID	text, 20	
Begynnelsevstånd från länkens början	ALKU_M	double	
Slutavstånd från länkens början	LOPPU_M	double	
Verkningsriktning	VAIK_SUUNT	integer	kodvärde
Värde	ARVO	integer	kodvärde, km/h
Senast ändrat	MUOKKAUSPV	text, 50	tidsstämpel "12.06.2014 13:29:17"
Kommunnummer	KUNTAKOODI	integer	

Namn	Kodvärde	Förklaring
Verkningsriktning	1	I bägge riktningarna
	2	I samma digitaliseringsriktning
	3	I motsatt digitaliseringsriktning
Värde	20	20 km/h
	30	30 km/h
	40	40 km/h
	50	50 km/h
	60	60 km/h
	70	70 km/h
	80	80 km/h
	90	90 km/h (Åland)
	100	100 km/h
	120	120 km/h

## Största tillåtna massa

### Linjär

Förklaring	Fält (shape)/element (WFS)	Datatyp (shape)	Tilläggsuppgift
ID	ID	text, 20	
Position	shape/points	geometry (polylineZ)	ETRS-TM35FIN
Länkens ID	LINK_ID	text, 20	
Begynelseavstånd från länkens början	ALKU_M	double	
Slutavstånd från länkens början	LOPPU_M	double	
Verkningsriktning	VAIK_SUUNT	integer	kodvärde
Värde	ARVO	integer	kilogram
Senast ändrat	MUOKKAUSPV	text, 50	tidsstämpel "12.06.2014 13:29:17"
Kommunnummer	KUNTAKOODI	integer	

## Fordonskombinationens största tillåtna massa

### Linjär

Förklaring	Fält (shape)/element (WFS)	Datatyp (shape)	Tilläggsuppgift
ID	ID	text, 20	
Position	shape/points	geometry (polylineZ)	ETRS-TM35FIN
Länkens ID	LINK_ID	text, 20	
Begynelseavstånd från länkens början	ALKU_M	double	
Slutavstånd från länkens början	LOPPU_M	double	
Verkningsriktning	VAIK_SUUNT	integer	kodvärde
Värde	ARVO	integer	kilogram
Senast ändrat	MUOKKAUSPV	text, 50	tidsstämpel "12.06.2014 13:29:17"
Kommunnummer	KUNTAKOODI	integer	

## Största tillåtna axelmassa Linjär

Förklaring	Fält (shape)/element (WFS)	Datotyp (shape)	Tilläggsuppgift
ID	ID	text, 20	
Position	shape/points	geometry (polylineZ)	ETRS-TM35FIN
Länkens ID	LINK_ID	text, 20	
Begynnelseavstånd från länkens början	ALKU_M	double	
Slutavstånd från länkens början	LOPPU_M	double	
Verkningsriktning	VAIK_SUUNT	integer	kodvärde
Värde	ARVO	integer	kilogram
Senast ändrat	MUOKKAUSPV	text, 50	tidsstämpel "12.06.2014 13:29:17"
Kommunnummer	KUNTAKOODI	integer	

## Största tillåtna boggimassa Linjär

Förklaring	Fält (shape)/element (WFS)	Datotyp (shape)	Tilläggsuppgift
ID	ID	text, 20	
Position	shape/points	geometry (polylineZ)	ETRS-TM35FIN
Länkens ID	LINK_ID	text, 20	
Begynnelseavstånd från länkens början	ALKU_M	double	
Slutavstånd från länkens början	LOPPU_M	double	
Verkningsriktning	VAIK_SUUNT	integer	kodvärde
Värde	ARVO	integer	kilogram
Senast ändrat	MUOKKAUSPV	text, 50	tidsstämpel "12.06.2014 13:29:17"

Kommunnummer	KUNTAKOODI	integer
--------------	------------	---------

## Största tillåtna höjd

### Linjär

Förklaring	Fält (shape)/element (WFS)	Datatyp (shape)	Tilläggsuppgift
ID	ID	text, 20	
Position	shape/points	geometry (polylineZ)	ETRS-TM35FIN
Länkens ID	LINK_ID	text, 20	
Begynelseavstånd från länkens början	ALKU_M	double	
Slutavstånd från länkens början	LOPPU_M	double	
Verkningsriktning	VAIK_SUUNT	integer	kodvärde
Värde	ARVO	integer	centimeter
Senast ändrat	MUOKKAUSPV	text, 50	tidsstämpel "12.06.2014 13:29:17"
Kommunnummer	KUNTAKOODI	integer	

## Fordonets eller -kombinationens största tillåtna längd

Linjär

Förklaring	Fält (shape)/element (WFS)	Datatyp (shape)	Tilläggsuppgift
ID	ID	text, 20	
Position	shape/points	geometry (polylineZ)	ETRS- TM35FIN
Länkens ID	LINK_ID	text, 20	
Begynnelsevstånd från länkens början	ALKU_M	double	
Slutavstånd från länkens början	LOPPU_M	double	
Verkningsriktning	VAIK_SUUNT	integer	kodvärde
Värde	ARVO	integer	centimeter
Senast ändrat	MUOKKAUSPV	text, 50	tidsstämpel "12.06.2014 13:29:17"
Kommunnummer	KUNTAKOODI	integer	

## Största tillåtna bredd

Linjär

Förklaring	Fält (shape)/element (WFS)	Datatyp (shape)	Tilläggsuppgift
ID	ID	text, 20	
Position	shape/points	geometry (polylineZ)	ETRS- TM35FIN
Länkens ID	LINK_ID	text, 20	

Begynnelseavstånd från länkens början	ALKU_M	double	
Slutavstånd från länkens början	LOPPU_M	double	
Verkningsriktning	VAIK_SUUNT	integer	kodvärde
Värde	ARVO	integer	centimeter
Senast ändrat	MUOKKAUSPV	text, 50	tidsstämpel "12.06.2014 13:29:17"
Kommunnummer	KUNTAKOODI	integer	

## Vägbelysning

Linjär

Förklaring	Fält (shape)/element (WFS)	Datatyp (shape)	Tilläggsuppgift
ID	ID	text, 20	
Position	shape/points	geometry (polylineZ)	ETRS- TM35FIN
Länkens ID	LINK_ID	text, 20	
Begynnelseavstånd från länkens början	ALKU_M	double	
Slutavstånd från länkens början	LOPPU_M	double	
Senast ändrat	MUOKKAUSPV	text, 50	tidsstämpel "12.6.2014 13:29:17"
Kommunnummer	KUNTAKOODI	integer	

## Belagd väg

Linjär

Förklaring	Fält (shape)/element (WFS)	Datatyp (shape)	Tilläggsuppgift
ID	ID	text, 20	
Position	shape/points	geometry (polylineZ)	ETRS-TM35FIN
Länkens ID	LINK_ID	text, 20	
Begynnelsevstånd från länkens början	ALKU_M	double	
Slutavstånd från länkens början	LOPPU_M	double	
Senast ändrat	MUOKKAUSPV	text, 50	tidsstämpel "12.6.2014 13:29:17"
Kommunnummer	KUNTAKOODI	integer	

## Tjälskada

Linjär

Förklaring	Fält (shape)/element (WFS)	Datatyp (shape)	Tilläggsuppgift
ID	ID	text, 20	
Position	shape/points	geometry (polylineZ)	ETRS-TM35FIN
Länkens ID	LINK_ID	text, 20	
Begynnelsevstånd från länkens början	ALKU_M	double	
Slutavstånd från länkens början	LOPPU_M	double	
Senast ändrat	MUOKKAUSPV	text, 50	tidsstämpel "12.06.2014 13:29:17"



Kommunnummer	KUNTAKOODI	integer
--------------	------------	---------

## Bredd

### Linjär

Förklaring	Fält (shape)/element (WFS)	Datotyp (shape)	Tilläggsuppgift
ID	ID	text, 20	
Position	shape/points	geometry (polylineZ)	ETRS-TM35FIN
Länkens ID	LINK_ID	text, 20	
Begynnelsevstånd från länkens början	ALKU_M	double	
Slutavstånd från länkens början	LOPPU_M	double	
Vägens bredd	ARVO	integer	enhet: centimeter
Senast ändrat	MUOKKAUSPV	text, 50	tidsstämpel "12.6.2014 13:29:17"
Kommunnummer	KUNTAKOODI	integer	

## Trafikvolym

### Linjär

Förklaring	Fält (shape)/element (WFS)	Datotyp (shape)	Tilläggsuppgift
ID	ID	text, 20	
Position	shape/points	geometry (polylineZ)	ETRS-TM35FIN
Länkens ID	LINK_ID	text, 20	
Begynnelsevstånd från länkens början	ALKU_M	double	
Slutavstånd från länkens början	LOPPU_M	double	
Trafikvolym	ARVO	integer	Fordon per dygn
Senast ändrat	MUOKKAUSPV	text, 50	tidsstämpel "12.6.2014 13:29:17"

Kommunnummer	KUNTAKOODI	integer
--------------	------------	---------

## Fordonsspecifik begränsning

### Linjär

Förklaring	Fält (shape)/element (WFS)	Datotyp (shape)	Tilläggsuppgift
ID	ID	text, 20	Om samma begränsning omfattar flera förbjudna fordonstyper bildar de på varandra liggande geometriska objekt i shape-filen, dessa objekt har samma ID för begränsningen.
Position	shape/points	geometry (polylineZ)	ETRS-TM35FIN
Länkens ID	LINK_ID	text, 20	
Begynnelsevstånd från länkens början	ALKU_M	double	
Slutavstånd från länkens början	LOPPU_M	double	
Verkningsriktning	VAIK_SUUNT	integer	kodvärde
Förbjuden fordonstyp	KIELL_AJON	integer	kodvärde
Giltighetstid	VOIM_AIKA	Text, 200	
Undantag	POIKKEUS	text, 40	lista där undantagen separerats med kommatecken, inga hakparenteser runt listan
Senast ändrat	MUOKKAUSPV	text, 50	tidsstämpel "12.06.2014 13:29:17"
Kommunnummer	KUNTAKOODI	integer	

Namn	Kodvärde	Förklaring
Verkningsriktning	1	I bägge riktningarna
	2	I samma digitaliseringsriktning
	3	I motsatt digitaliseringsriktning
Typ av fordon	2	Motorfordon
	3	Fordon
	4	Lastbil

5	Buss
6	Paketbil
7	Personbil
8	Taxi
9	Motorcykel
10	Moped
11	Cykel
12	Fotgängare
13	Fordonskombination
14	Traktor eller jordbruksfordon
15	Husbil
19	Militärfordon
21	Servicekörning
22	Körning till tomt
23	Genomfart
26	Ridning
27	Snöskoter

## Begränsning för fordon med farlig last (TFÄ)

Linjär

Förklaring	Fält (shape)/element (WFS)	Datotyp (shape)	Tilläggsuppgift
ID	ID	text, 20	Om samma begränsning omfattar förbud mot A- och B-TFÄ bildar de på varandra liggande geometriska objekt i shape-filen, dessa objekt har samma ID för begränsningen.
Position	shape/points	geometry (polylineZ)	ETRS-TM35FIN
Länkens ID	LINK_ID	text, 20	
Begynelseavstånd från länkens början	ALKU_M	double	
Slutavstånd från länkens början	LOPPU_M	double	

Verkningsriktning	VAIK_SUUNT	integer	kodvärde
Förbjuden fordonstyp	KIELL_AJON	integer	kodvärde
Giltighetstid	VOIM_AIKA	text, 200	
Senast ändrat	MUOKKAUSPV	text, 50	tidsstämpel "12.06.2014 13:29:17"
Kommunnummer	KUNTAKOODI	integer	

Namn	Kodvärde	Förklaring
Verkningsriktning	1	I bägge riktningarna
	2	I samma digitaliseringsriktning
	3	I motsatt digitaliseringsriktning
Typ av fordon	24	A-TFÄ (tillägsskylt för fordon med farliga ämnen)
	25	B-TFÄ (tillägsskylt för fordon med farliga ämnen)

## Antal filer

### Linjär

Förklaring	Fält (shape)/element (WFS)	Datotyp (shape)	Tilläggsuppgift
ID	ID	text, 20	
Position	shape/points	geometry (polylineZ)	ETRS-TM35FIN
Länkens ID	LINK_ID	text, 20	
Begynelseavstånd från länkens början	ALKU_M	double	
Slutavstånd från länkens början	LOPPU_M	double	
Verkningsriktning	VAIK_SUUNT	integer	kodvärde

Antal filer	ARVO	integer	Antal filer/riktning
Senast ändrat	MUOKKAUSPV	text, 50	tidsstämpel "12.06.2014 13:29:17"
Kommunnummer	KUNTAKOODI	integer	

## Kollektivkörfält

### Linjär

Förklaring	Fält (shape)/ (WFS)	element	Datatyp (shape)	Tilläggsuppgift
ID	ID		text, 20	
Position	shape/points		geometry (polylineZ)	ETRS-TM35FIN
Länkens ID	LINK_ID		text, 20	
Begynnelseavstånd från länkens början	ALKU_M		double	
Slutavstånd från länkens början	LOPPU_M		double	
Verkningsriktning	VAIK_SUUNT		integer	kodvärde
Giltighetstid	VOIM_AIKA		text, 200	time domain
Senast ändrat	MUOKKAUSPV		text, 50	tidsstämpel "12.06.2014 13:29:17"
Kommunnummer	KUNTAKOODI		integer	

## Europavägnummer

### Linjär

Förklaring	Fält (shape)/element (WFS)	Datatyp (shape)	Tilläggsuppgift
ID	ID	text, 20	
Position	shape/points	geometry (polylineZ)	ETRS-TM35FIN
Länkens ID	LINK_ID	text, 20	
Beavnnelseavstånd från länkens början	ALKU_M	double	

Slutavstånd från länkens början	LOPPU_M	double	
Europavägnummer	EURTENRO	text, 20	lista där Europavägnumren separerats med kommatecken, inga hakparenteser runt listan
Senast ändrat	MUOKKAUSPV	text, 50	tidsstämpel "12.06.2014 13:29:17"
Kommunnummer	KUNTAKOODI	integer	

## Anslutningsnummer

Linjär

Förklaring	Fält (shape)/element (WFS)	Datotyp (shape)	Tilläggsuppgift
ID	ID	text, 20	
Position	shape/points	geometry (polylineZ)	ETRS-TM35FIN
Länkens ID	LINK_ID	text, 20	
Begynelseavstånd från länkens början	ALKU_M	double	
Slutavstånd från länkens början	LOPPU_M	double	
Anslutningsnummer	LIITT_NRO	text, 20	lista där anslutningsnumren separerats med kommatecken, inga hakparenteser runt listan anslutningsnumret kan också innehålla bokstäver
Senast ändrat	MUOKKAUSPV	text, 50	tidsstämpel "12.06.2014 13:29:17"
Kommunnummer	KUNTAKOODI	integer	

## Vinterhastighetsbegränsning

Linjär

Förklaring	Fält (shape)/element (WFS)	Datotyp (shape)	Tilläggsuppgift
ID	ID	text, 20	

Position	shape/points	geometry (polylineZ)	ETRS-TM35FIN
Länkens ID	LINK_ID	text, 20	
Begynelseavstånd från länkens början	ALKU_M	double	
Slutavstånd från länkens början	LOPPU_M	double	
Verkningsriktning	VAIK_SUUNT	integer	kodvärde
Värde	ARVO	integer	kodvärde, km/h
Senast ändrat	MUOKKAUSPV	text, 50	tidsstämpel "12.06.2014 13:29:17"
Kommunnummer	KUNTAKOODI	integer	

Namn	Kodvärde	Förklaring
Verkningsriktning	1	I bägge riktningarna
	2	I samma digitaliseringsriktning
	3	I motsatt digitaliseringsriktning
Värde	60	60 km/h
	70	70 km/h
	80	80 km/h
	100	100 km/h

## Service Punktformig

Förklaring	Fält (shape)/element (WFS)	Datatyp (shape)	Tilläggsuppgift
Servicepunktens ID	PALVPISTID	text, 20	Om samma servicepunkt har flera tjänster blir de på varandra liggande geometriska objekt i shape-filerna i publikationen.
Service ID	PALVELUID	text, 20	
Position	shape/ point	geometry (pointZ)	ETRS-TM35FIN
Typ av service	TYYPPI	integer	kodvärde

Service typens specificerare	TYYPPI_TAR	integer	kodvärde
Tjänstens namn	NIMI	text, 200	
Ytterligare information om tjänsten	LISATIEDOT	text, 200	
Antal parkeringsplatser	PYSPAIKLKM	integer	
Senast ändrat	MUOKKAUSPV	text, 50	tidsstämpel "12.06.2014 13:29:17"
Kommunnummer	KUNTAKOODI	integer	

Namn	Kodvärde	Förklaring
Typ av service	4	Tull
	5	Gränsövergångsställe
	6	Rastplats
	8	Flygfält
	9	Färjterminal
	10	Taxistation
	11	Järnvägsstation
	12	Parkeringsområde
	13	Lastplats för bilar
	14	Parkeringsområde för bussar och lastbilar
	15	Parkeringshus
	16	Busstation
	19	Vägdrumma
Service typens specificerare: Typ av rastplats	1	Rastplats, välutrustad
	2	Rastplats, grundutrustad
	3	Privat serviceområde
	4	Okänd
Service typens specificerare: Typ av järnvägsstation	1	Betydande järnvägsstation
	2	Mindre järnvägsstation
	3	Underjordisk/ metrostation



## 5.1.2 Bilaga 2. Uppgifter om hållplatsens utrustning och övriga egenskapsdata

Egenskapsdata	Datotyp	Förklaring	Kodvärden
Tidtabell	Kodvärde	Tidtabell av papper i en ram som fästs på hållplatsens vägg eller en stolpe. Den innehåller information om avgångstiderna för rutterna som trafikerar hållplatsen samt eventuellt också en hållplatspecifik tidtabell.	1 Nej 2 Ja 99 Information saknas
Skyddstak	Kodvärde	Tak vid hållplatsen som skyddar väntande kollektivtrafikpassagerare mot dåligt väder.	1 Nej 2 Ja 99 Information saknas
Reklamtak	Kodvärde	Tak vid hållplatsen som skyddar väntande kollektivtrafikpassagerare mot dåligt väder och som innehåller reklam. Underhållet av sådana hållplatser sköts av den som upprätthåller reklamen.	1 Nej 2 Ja 99 Information saknas
Bänk	Kodvärde	Bänk på hållplatsen för passagerare som väntar på kollektivtrafik. Bänken står vanligen under ett skyddstak.	1 Nej 2 Ja 99 Information saknas
Elektronisk tidtabellsskärm	Kodvärde	Elektronisk tidtabellsskärm på hållplatsen som producerar information i realtid om trafiken som går vid hållplatsen.	1 Nej 2 Ja 99 Information saknas
Belysning	Kodvärde	Med hållplatsbelysning avses ljuselement som oftast är infällda i taket och lyser upp utrymmet under hållplatsens tak.	1 Nej 2 Ja 99 Information saknas
Tillgänglighet för rörelsehindrade personer	Textfält	Hållplatsen är tillgänglig, vilket möjliggör självständigt, obehindrat resande och väntande för specialgrupper, t.ex. personer i rullstol. Hållplatsens tillgänglighet beror på hur tillgänglig hållplats- och plattformskonstruktionerna, stations- och terminalkonstruktionerna och tidtabellsinformationen är.	
Möjligheter för ledsagare med personbil	Kodvärde	Anger om det på en hållplats (vid riksväg) har byggts ett separat område för avlämning/upphämtning av passagerare.	1 Nej 2 Ja 99 Information saknas
Antalet infartsparkeringsplatser	Teckensträng	Antalet infartsparkeringsplatser i samband med en hållplats.	

Ytterligare information om infartsparkering	Teckensträng	Fält för fri text om ytterligare information om infartsparkering.
Hållplatsens ägare	Teckensträng	Hållplatsens ägare behöver inte vara samma part som administratören av uppgifterna.
Adress för respons	Teckensträng	Adress, till vilken man kan skicka respons om hållplatser. Till exempel en e-postadress.
Ytterligare uppgifter	Textfält	Offentliga kommentarer.

### 5.1.3 Bilaga 3. Primära informationskällor enligt dataslag

Med primära informationskälla avses en part som levererar eller tillhandahåller information till Digiroad-databasen. Dessutom tar Digiroad emot administrativ information som tips av andra administratörer och användare. Tipsen skickas till den primära källan för kontroll.

Dataslag	Vägägare*	Primär informationskälla
Väglänk: geometri	Staten Kommun Enskild	Lantmäteriverket Lantmäteriverket Lantmäteriverket
Väglänk: Link-ID	Staten Kommun Enskild	Lantmäteriverket Lantmäteriverket Lantmäteriverket
Väglänk: administrativ klass	Staten Kommun Enskild	Lantmäteriverket Lantmäteriverket Lantmäteriverket
Väglänk: funktionell klass	Staten Kommun Enskild	Trafikledsverket /DR-operatör Kommun Kommun
Väglänk: trafikflödesriktning**	Staten Kommun Enskild	Lantmäteriverket/DR-operatör Kommun Kommun
Väglänk: typ av länk	Staten Kommun Enskild	Trafikledsverket /DR-operatör Kommun Kommun
Väglänk: bro, underfart och tunnel	Staten Kommun Enskild	Lantmäteriverket/DR-operatör Kommun Kommun
Väglänk: Vägens namn och adressuppgifter:	Staten Kommun Enskild	Lantmäteriverket Lantmäteriverket Lantmäteriverket
Väglänk: vägadressuppgifter	Staten Kommun Enskild	Trafikledsverkets Trafikledsverket Trafikledsverket
Väglänk: svängningsbegränsning	Staten Kommun Enskild	Trafikledsverket Kommun Kommun
Kollektivtrafikens hållplats***	Staten Kommun Enskild	Trafikledsverket Kommun Kommun
Hinderkonstruktion	Staten Kommun Enskild	Ingen administration tills vidare Lantmäteriverket/kommun Lantmäteriverket/kommun
Trafikljus	Staten Kommun Enskild	Trafikledsverket Kommun Kommun

Skyddsväg	Staten Kommun Enskild	Trafikledsverket Kommun Kommun
Informationstavla	Staten Kommun Enskild	Trafikledsverket - -
Järnvägs korsning****	Staten Kommun Enskild	Trafikledsverket Trafikledsverket Trafikledsverket
Vändplats på skogsbilväg	Enskild	Forststyrelsen
Hastighetsbegränsning	Staten Kommun Enskild	Trafikledsverket Kommun Kommun
Största tillåtna... x7	Staten Kommun Enskild	Trafikledsverket Kommun Kommun
Vägbelysning	Staten Kommun Enskild	Trafikledsverket Kommun Kommun
Belagd väg	Staten Kommun Enskild	Lantmäteriverket Lantmäteriverket Lantmäteriverket
Tjälskada	Staten Kommun Enskild	Trafikledsverket Kommun Kommun
Bredd	Staten Kommun Enskild	Trafikledsverket Kommun Kommun
Trafikvolym	Staten Kommun Enskild	Trafikledsverket Kommun Kommun
Fordonsspecifik begränsning	Staten Kommun Enskild	Trafikledsverket Kommun Kommun
Transport av farliga ämnen (TFÄ)	Staten Kommun Enskild	Trafikledsverket Kommun Kommun
Antal filer	Staten Kommun Enskild	Trafikledsverket Kommun Kommun
Kollektivkörfält	Staten Kommun Enskild	Trafikledsverket Kommun Kommun

Europavägnummer	Staten Kommun Enskild	Trafikledsverket - -
Anslutningsnummer	Staten Kommun Enskild	Trafikledsverket - -
Vinterhastighetsbegränsning	Staten Kommun Enskild	Trafikledsverket Kommun Kommun
Serviceställe	Staten Kommun Enskild	Trafikledsverket Kommun Kommun

\*) Vägägaren motsvarar väglänkens egenskap i den administrativa klassen.

\*\*\*) Trafikflödesriktningen kommer från Lantmäteriverket, men informationen kan redigeras i Digiroad-databasen, och data från Lantmäteriverket ersätter inte data som redigerats i Digiroad.

\*\*\*\*) Kommunerna och NTM-centralerna ansvarar tillsammans för administrationen av kollektivtrafikens hållplatser. En del av kommunerna är också behöriga kollektivtrafikmyndigheter som ansvarar för flera kommuners material om hållplatser.

\*\*\*\*\*) Banregistret innehåller endast uppgifter om statsägda järnvägs korsningar.

## 5.1.4 Bilaga 4 Time domain –textsträngar

### 5.1.4.1 Allmänt

I GDF-standarden är Time Domain ett fastställt sätt att uttrycka noggranna och vid behov också invecklade tider för när saker och egenskaper är i kraft. Beteckningssättet består av starttiden för egenskapen och hur länge den är i kraft på följande sätt: [(starttid){tid i kraft}].

Till exempel [(M5d1){d1}] betyder:

- Starttid: den 1:a dagen i 5:e månaden klockan 00:00:00 vilket år som helst
- Tid i kraft: ett dygn (dvs. 24 timmar, eller 1440 minuter)

Starttid Beteckningssätt för Time Domain –starttidpunkt				
Tidsenhet	Jämförelsetid	Kod	Värden (n,x)	Anvisning
År		ynnnn	0..9999	
Månad	I året	Mnn	1..12	
Vecka	I året	wnn	1..53	
Dag	I månaden	dnn	1..28/29/30/31	Maximi beror på månaden
Dag	I veckan	tn	1..7	Från söndag till lördag
Veckodag	Vecka i månaden	fxn	x: 1..5	Vecka från månadens början när egenskapen träder i kraft
	Dag i veckan		n: 1..7	Från söndag till lördag
Veckodag	Vecka i månaden	lxn	x: 1..5	Vecka från månadens slut när egenskapen träder i kraft
	Dag i veckan		n: 1..7	Från söndag till lördag
Timme	På dagen	hnn	0..23	
Minut	I timmen	mnn	0..59	
Sekund	I minuten	snn	0..59	

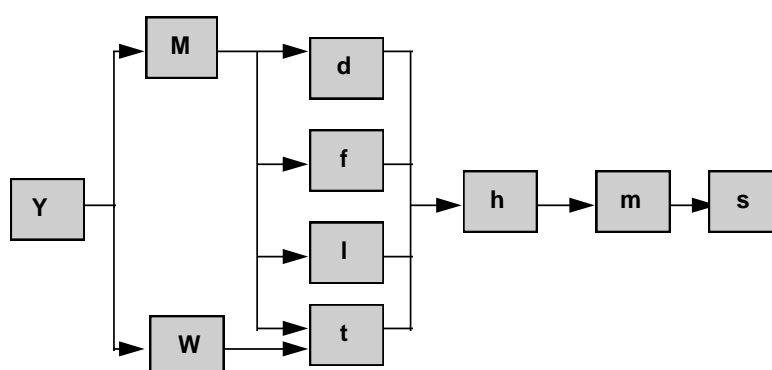

### Möjliga kombinationer av starttidpunkt:

Koderna sätts i ordningsföljd från den längsta tidsperioden till den kortaste (y..s). Om ingen tidsangivelse finns i början av beteckningen är alla värden i kraft. Om ingen tidsangivelse finns i mitten eller slutet av beteckningen, antas det att det minsta möjliga värdet är i kraft (t.ex. M1, w1, d1, h0, m0, s0).

Här är några exempel på beteckningar av starttidpunkt:

(y2015)	1.1.2015, 00:00:00
(M5)	varje år, 1.5. 00:00:00
(w12)	varje år, söndagen i 12:e veckan, 00:00:00
(d14)	varje år, den 14:e dagen i varje månad, 00:00:00
(t2)	varje år, måndagen i varje vecka, 00:00:00
(f23)	varje år, varje månad, tisdagen i andra veckan, 00:00:00
(l12)	varje år, varje månad, måndagen i sista veckan, 00:00:00
(h6)	varje år, varje månad, varje dag, 06:00:00
(m30)	varje år, varje månad, varje dag, varje timme, 30:00
(s15)	varje år, varje månad, varje dag, varje timme, varje minut, :15
(w9h11m30)	varje år, varje dag i 9:e veckan, 11:30:00
(M4m30)	varje år, varje dag i april, varje timme, 30:00

På motsvarande sätt:

14:e november 2001 (00:00:00)	(y2001M11d14)
varje år, 2.5. 17:31:00	(M5d2h17m31)
varje år, sista söndagen i februari	(M2l11)

*Tid i kraft*

Tid i kraft är den sammanlagda tiden för tidsangivelserna i en Time Domain -beteckning, t.ex. {y2M2w1d2}, som betyder en tid i kraft från starttiden framåt två år + två månader + en vecka + två dagar.

Framför tiden i kraft kan man sätta ett minusmärke, t.ex. {-d5}, som betyder en tid i kraft fem dygn före starttiden.

Beteckningssätt för Time Domain tid i kraft				
Tidsenhet	Kod	Värden (n)	Motsvarigheter	Kommentarer
År	ynn	0..99		Tiden i kraft upphör den sista dagen i månaden, ifall slutåret för tiden i kraft inte innehåller ifrågavarande dag t.ex. [(y2000M2d29){y2}].
Månad	Mnn	1..99	{M12}={y1}	Varaktighet tar slut vid månadens sista dagen om varaktighetsmånaden inte innehåller denna dagen t.ex. [(y2001M1d31){M1}].
Vecka	wnn	1..99		
Dag	dnn	1..99	{d7}={w1}	
Timme	hnn	0..99	{h24}={d1}	
Minut	mnn	0..99	{m60}={h1}	
Sekund	snn	0..99	{s60}={m1}	

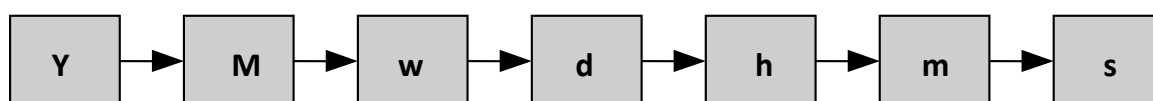

*Möjliga kombinationer av tid i kraft.*

#### 5.1.4.2 Time Domain -kombinationer

I Time Domain -beteckningssättet har det definierats kombinationsmöjligheter, med vilka man kan uttrycka mer invecklade tider i kraft. Följande möjligheter finns:

- union  $A+B$ : egenskapen är i kraft i båda fallen (OR)
- snitt  $A*B$ : egenskapen är i kraft när båda är i kraft (AND)
- differens  $A-B$ : egenskapen är i kraft när A ensamt är i kraft (A AND NOT B)

Med hjälp av kombinationerna kan man få samma slutresultat med flera olika beteckningar, fört.ex.  $A*(B+C) = (A*B)+(A*C)$ .



## 5.1.4.3 Exempel

- Varje dag kl. 9-13  
[[h9]{h4}]
- Varje fredag i mars kl. 19:30-22:00  
[[M3t6h19m30]{h2m30}]
- De sista 15 minuterna av år 2001 (dvs. 15 min. före år 2002)  
[[y2002]{-m15}]
- Varje dag från måndag till lördag kl. 9-12 och 13:30-19 förutom den sista tisdagen i januari, 1.5 och i augusti.

[[[[[h9]{h3}]+[(h13m30){h5m30}]]\*[(t2){d6}]]-[(M1l13){d1}]-[(M5){d1}]-[(M8){M1}]]